



iN

OFFICE

PERFORMANCE
iN LIGHTING

powered by
GEWISS

PERFORMANCE
in LIGHTING | powered by
GEWISS

Moderne Kommunikationssysteme und flexible Raumgestaltung verändern immer wieder die Arbeitswelt im Büro. PERFORMANCE iN LIGHTING analysiert die aktuellen Trends im Bereich Büro und Verwaltung und leitet daraus die Anforderungen für die Entwicklung Ihrer Leuchten ab.

Damit finden neueste wissenschaftliche Erkenntnisse über die Wirkung von Licht auf den menschlichen Biorhythmus Eingang in unsere Leuchtenentwicklung und Lichtplanung. Unsere LED-Büroleuchten haben Systemcharakter, sind flexibel und lassen sich individuell auf die jeweiligen Lichtbedürfnisse des Kunden einstellen.

OFFICE

BÜROBELEUCHTUNG FÜR DEN INNENBEREICH

PENDELLEUCHTEN

SL720



SL720 PL
12

SL720 PL ROUND
12

SL713+



SL713+ PL
30

SMALL LINE



SMALL LINE PL
40

SL629



SL629 PL
84

ANBAULEUCHTEN

SL720



SL720 AB
12

SL720 AB ROUND
12

EINBAULEUCHTEN

SL764+



SL764+ RE
102

SL787+



SL787+ RE
116

SL629



SL629 AB
84

SL630



SL 630 AB
92

SL764+

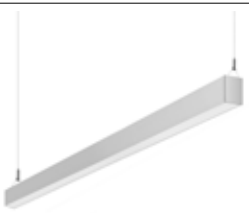

SL787+

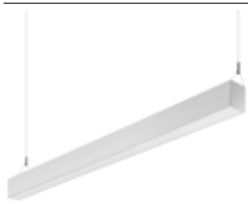

LIQUID



IN-TENSE



MERCURY



SL764+ PL
102

SL787+ PL
116

LIQUID PL
72

IN-TENSE PL
50

MERCURY PL
62

STEHLEUCHTEN

SL720



SL720 SL L
12



SL720 SL XL
12



SL720 SL TWIN
12

SMALL LINE



SMALL LINE SL
40

OFFICE

GUTES LICHT FÜR DAS MODERNE BÜRO

Neue Technologien, globale Vernetzung und die Art, wie wir heute kommunizieren, verändern auch die Ansprüche, die an Büros als Arbeitsplatz gestellt werden. Das moderne Büro soll ein Ort sein, der zu Austausch und Ideen inspiriert - und ein Ort, an dem man konzentriert arbeiten kann und sich gleichzeitig wohlfühlt.

Das moderne Büro und seine Beleuchtung sollen sein:



GEMÜTLICH

Wir verbringen im Schnitt acht Stunden unseres Tages am Arbeitsplatz und jonglieren dabei häufig parallel mit mehreren Aufgaben. Es wächst der Wunsch, diesen Ort nicht nur als funktionalen Arbeitsplatz, sondern auch als entspannenden Lebensraum zu erfahren. Licht ist dabei einer der bedeutendsten Faktoren für das Wohlbefinden in einem Raum, noch vor Klima- und Schallschutzmaßnahmen oder Ästhetik der Inneneinrichtung. Mit dem richtigen Lichtkonzept zaubert Licht eine besondere Atmosphäre am Arbeitsplatz. Lichtlösungen, die die Dynamik des natürlichen Tageslichtes nachempfinden, fördern außerdem den biologischen Rhythmus unseres Körpers und unsere Leistungsfähigkeit.

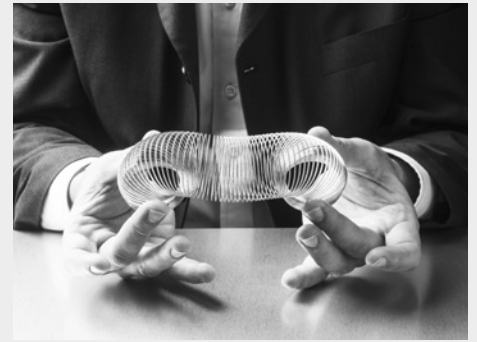

FLEXIBEL

Flexibilität findet Einzug in alle Bereiche der Arbeit: Arbeitsort, Arbeitszeit, Teamarbeit, sogar die Grundrisse sollen heute flexibel gestaltbar sein. Der Trend in der Bürogestaltung geht weg von Einzel- oder Zellenbüros hin zu flexiblen Raumaufteilungen und Großraumbüros. Durch Meetingbereiche und Chillout-Zonen soll die Kommunikation untereinander und eine kreative Atmosphäre gefördert werden. Intelligent programmierte Lichtsteuerungssysteme unterstützen diese Idee: Sie gruppieren die Leuchten so, dass die Gruppen jederzeit nach Bedarf neu zusammengefasst werden können, wenn sich die Raumaufteilung verändert - und das ohne großen Aufwand.



INDIVIDUELL

Statische Beleuchtung, die für alle Situationen und Mitarbeiter gleich ist und keine Eingriffsmöglichkeiten bietet, gehört der Vergangenheit an. Die Lichtsteuerungs-Technologie von heute eröffnet jedem Mitarbeiter die Möglichkeit, seinen Arbeitsplatz ganz individuell gemäß seiner Bedürfnisse und Stimmung anzupassen. Positiver Nebeneffekt: Durch mehr Selbstbestimmung und persönliche Einflussnahme steigt die Akzeptanz der Lichtlösung.



DIGITAL

In Zukunft wird die Technologie unserer Arbeits- und Wohnräume noch stärker miteinander vernetzt sein und untereinander kommunizieren, als es heute schon der Fall ist. Die Nachfrage nach vernetzten intelligenten Systemen steigt rasant. Mit intelligenten Steuerungssystemen von PERFORMANCE IN LIGHTING können Sie schon heute mehrere Funktionen in Ihrem Gebäude über ein komfortables Tool kontrollieren. Und dank der intelligenten Schwarmfunktion unserer Leuchten haben Sie im Büro immer genug Licht, egal wo Sie sich gerade aufhalten.



NACHHALTIG

Die Strompreise steigen seit den letzten Jahren unausweichlich an. Alte, stromfressende Beleuchtungssysteme kosten vor allem im Betrieb und in der Wartung viel Energie und Geld. Durch den Einsatz von energieeffizienten LED-Leuchten in Verbindung mit intelligenter, bedarfsgerechter Steuerung lassen sich heute kosten- und ressourcensparende Lichtlösungen realisieren. Und das bei verbesserter Lichtqualität.

OFFICE

INDIVIDUELLE ANFORDERUNGEN

Der Mensch und seine Bedürfnisse stehen für PERFORMANCE IN LIGHTING stets im Mittelpunkt, wenn wir mit unseren Kunden ein Lichtkonzept entwickeln. Ein perfektes Beleuchtungskonzept im Büro schafft eine Atmosphäre, in der man sich wohlfühlt. Denn wo man sich wohlfühlt, wird Kreativität angeregt. Dazu gehört neben dem normgerechten Beleuchtungsniveau auch ein harmonisches Zusammenspiel von Licht und Schatten: Eine kontrastreiche Beleuchtung hilft dabei, Gegenstände besser zu erkennen und die Arbeit mit gleichbleibend hoher Konzentration zu meistern. Daneben unterstreicht eine gelungene Lichtplanung die Besonderheit des jeweiligen Ortes und fügt sich stimmig ins Gesamtbild der Architektur ein.



EINZELBÜROS

Das Einzelbüro zählt zu den klassischen Büroformen und ist in vielen Verwaltungsbauten immer noch eine beliebte Aufteilung. HCL-Steuerungslösungen von PERFORMANCE IN LIGHTING machen einen Einzelarbeitsplatz noch individueller. Durch die flexiblen Lichtszenarien kann der Mitarbeiter seinen ganz persönlichen Lichtraum schaffen: beispielsweise einen komplett hellen Raum oder einen Lichtkokon am Schreibtisch. Leuchten mit einer breiten leuchtenden Fläche wie Pendelleuchten mit Mikroprismen-Scheiben, werden nicht nur als angenehm empfunden, da man sieht, wo das Licht herkommt. Sie wirken auch im Sinne von HCL auf biologische Weise positiv auf den Biorhythmus.

DOPPELBÜROS

Die Beleuchtung für einen Doppelarbeitsplatz muss vielerlei Anforderungen erfüllen: eine normgerechte, gleichmäßige Ausleuchtung des Arbeitsbereiches, eine angenehme Aufhellung der Raumbooberflächen und eine möglichst diffuse Streuung des Lichts bis in die Randbereiche des Raums. Für das längere, konzentrierte Arbeiten am Bildschirm bedarf es außerdem einer ausgezeichneten Blendbegrenzung. All diese Merkmale finden Sie bei unserer Leuchten-Familie SL720.

DREIFACHBÜROS

Kommt ein dritter Tisch an der Stirnseite hinzu, stellt diese Situation die Leuchten vor eine besondere Belastungsprobe: Punkten können hier vor allem Leuchtenfamilien. Sie bieten hohe Gestaltungsfreiheit und können sich an die Gegebenheiten anpassen, beispielsweise durch längere Profillängen und Lichtband-Konfigurationen. Dazu zählen insbesondere unsere Lichtkanäle SL764+ und SL787+.



VIERFACHBÜROS

Vier beieinander stehende Tische werden optimal von zwei Stehleuchten an den Kopfenden beleuchtet. Eine Tageslichtsteuerung sorgt dafür, dass die Beleuchtung an fensternahe Raumbereichen gedimmt wird. Auf diese Weise greifen die Beleuchtung von natürlichem Sonnenlicht und Kunstlicht besonders harmonisch ineinander - und gleichzeitig können Sie Energie einsparen. In modernen Büros wird den Mitarbeitern auch oft ein höhenverstellbarer Tisch angeboten, um ein gesundes Wechselspiel zwischen Sitzen und Stehen zu ermöglichen. Für diese Anwendung sind Stehleuchten ebenfalls bestens geeignet.



GROSSRAUMBÜROS

In Großraumbüros muss das Lichtkonzept ein Spagat zwischen Individualität und Gemeinschaft meistern: Es muss sowohl den individuellen Bedürfnissen jedes Mitarbeiters gerecht werden als eine Raumatmosphäre schaffen, die insgesamt als angenehm empfunden wird. Großraumbüros brauchen daher Lichtkonzepte, die sowohl für den Einzelarbeitsplatz eine eigene Flexibilität vorsehen und dennoch ein stimmiges Gesamtkonzept erreichen. Ein breites Familien-Portfolio ist hier von Vorteil für das Gesamtkonzept – dieses finden Sie bei unseren Familien SL629, SL630 und SL720. Intelligente Vorschaltgeräte in Steh- oder Pendelleuchten vermitteln über Anwesenheitssensoren oder eine Schwarmfunktionalität ein zusätzliches Gefühl der Sicherheit und des Wohlbefindens und senken die Betriebskosten.



BESPRECHUNGSRAUM

In Besprechungsräumen hat das Licht vielfältige Anforderungen zu erfüllen: Ob repräsentativ für das Kundengespräch, entspannt für das Team-Meeting oder konzentrationsfördernd für ein tagesfüllendes Seminar – jede dieser Situationen erfordert eine andere Lichtstimmung. Nur ein flexibles Lichtkonzept in Verbindung mit einer leistungsstarken Lichtsteuerung wird dieser vielseitigen Nutzung gerecht. Eine Kombination von direktem und indirektem Licht, von flächiger Beleuchtung und anregenden Akzenten sowie eine Auswahl an verschiedenen Lichtfarben sorgen auf Knopfdruck für die passende Atmosphäre.



WEITERE OFFICE PRODUKTE

Das Produktsortiment von PERFORMANCE IN LIGHTING bietet noch weitere Lösungen für den OFFICE-Bereich.

Weiter Informationen finden Sie auf www.performanceinlighting.com.



Volvo van Roosmalen | Veldhoven | Netherlands

Einbau-Downlights



DLSB100 LED

DLSB150 LED

DLSB185 LED

DLSB220 LED

MANGO+ MIDI

MANGO+ MAXI

DL ROUND MIDI

DL ROUND MAXI

DL SQUARE MINI

DL SQUARE MAXI



WEITERE OFFICE PRODUKTE



Ayal Kaas company | Westzaan | Netherlands

Anbauleuchten



FL ROUND 333 AB FL ROUND 555 AB FL ROUND 777 SM FL SQUARE 300 SM FL SQUARE 600 SM

Einbauleuchten



AMIGO 36 PLATO SQUARE 600/625 FL ROUND 333 EB FL ROUND 555 EB FL ROUND 777 RE

Einlegeleuchten

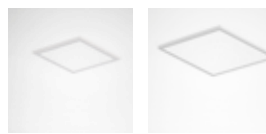

FL SQUARE 300 RE FL SQUARE 600/625 IL

SL720

Die Evolution einer Erfolgsstory

Klare Formensprache, schmales Design, elegante Schattenfuge – sie scheint im Raum zu schweben. So kannte und liebte man unsere T5-Leuchtenfamilie SL740. Fürs LED-Zeitalter haben wir unseren Bestseller modern interpretiert. Es bleibt beim gewohnt gradlinigen Design, aber mit vielen technischen Upgrades: Deutlich effizienter durch unsere leistungsoptimierte LED-Sidelight-Technologie und mit nur noch 20 mm Aufbauhöhe noch filigraner - das ist die SL720-Familie. Filigran, und doch perfekt entblendet dank unserer innovativen Mikroprismen-Technologie. Der Variantenreichtum der SL720-Familie eröffnet jedem Planer höchstmögliche Gestaltungsfreiheit, und damit nicht genug: Mit dem LIGHT-PERFORMER® ist sogar eine individuelle Konfiguration der Leuchten möglich. Ob HCL, Tunable White, Tageslichtsensor oder einfach nur dimmbar, auch die Steuerungsoptionen lassen keine Wünsche offen.





ITV city | Wolfsburg | Germany

SL720

Produktserie bestehend aus Pendelleuchten (PL), Anbauleuchten (AL) und Stehleuchten (SL):

Mechanische Eigenschaften

- Gehäuse aus Aluminium-Strangpressprofil oder Aluminiumdruckguss, pulverbeschichtet
- Baldachin aus Stahlblech, pulverbeschichtet
- Fußplatte aus Stahlblech, pulverbeschichtet (SL)
- Mikroprismenabdeckung für effiziente Lichtstreuung, Blendungsminimierung und eine hohe Gleichmäßigkeit
- Stahlseilabhängung (1,5 m), transparenter Zuleitung und Baldachin (PL)
- Flexibler Zuleitung mit Netzstecker (SL)

Elektrische Eigenschaften

- Allgemeiner Farbwiedergabeindex Ra > 80
- Farbtoleranz nach MacAdam ≤3 SDCM
- LED Sidelight-Technologie für homogene Leuchtdichteverteilung über die gesamte Lichtaustrittsfläche
- Intelligente Lichtsteuerungen (Tageslichtsensor, dimSMARTI, Human Centric Lighting, TuneableWhite, DALI und Notlicht) erhältlich
- Dimmung der DALI-Varianten auch über TouchDIM® möglich

Ausführungen

- Ausführungen mit 3000 K Farbtemperatur auf Anfrage
- Lichtband-Ausführungen unter www.light-performer.com
- Ausführungen in Sonderfarben auf Anfrage

Normen / Richtlinien

- Made in Germany
- Entblendung nach DIN EN 12464-1
- CE
- EAC
- ENEC
- Die innovative Lichttechnik der Leuchte SL720 SL LED wurde zum Patent (Nr. 102015115701.2) angemeldet

Garantie

- 5-Jahres-Garantie.
Vollständige Garantiebedingungen auf www.performanceinlighting.com



SL720



SL720PL LED
MICROPRISMA



SL720AB LED
MICROPRISMA

MECHANISCHE EIGENSCHAFTEN		
IP		IP 20
IK		IK05 0.70J xx3
Abmessungen (mm)		1225/1525 x 230 x 20
Gewicht		Max 7 kg
Farbe		○ ●
INSTALLATION		
Lichtbandleuchte		✓
LED		
LED-Nennlichtstrom	3000 K	-
	4000 K	8000 lm ÷ 11050 lm
Leuchtenlichtstrom	3000 K	-
	4000 K	5660 lm ÷ 7920 lm
CCT - Farbtemperatur		4000 K
CRI / SDCM (MacAdam)		80/3
Lebensdauer		L80B10@50000h
OPTIKEN		
S/C – Symmetrische direkt/indirekte Lichtverteilung		S/C 2 x 48° ÷ 2 x 48°/47°
S/B – Symmetrische vorwiegend direkte Lichtverteilung		-
UFF (indirekter Lichtanteil)		62 %
DFF (direkter Lichtanteil)		38 %
		1 %
		99 %
ELEKTRISCHE EIGENSCHAFTEN		
Leistung		45 W - 59 W - 67 W
Klasse		I
EEL		A1 - A2
Dimmbar DALI		✓
Notlichtbetrieb		-
COSφ ≥ 0,9		✓
STEUERUNGSSYSTEME		
Passiver Infrarot-Bewegungsmelder - IR		auf Anfrage
DIM SMART (bluetooth)		-
NORMEN		
DIN EN 12464-1		✓
		✓



SL720PL ROUND LED MICROPRISMATIC
S - M - L



SL720AB ROUND LEDMICROPRISMATIC
S - M - L

	IP 20	IP 20
	IK05 0.70J xx3	IK05 0.70J xx3
	Ø 322 - Ø 552 - Ø 730	Ø 322 - Ø 552 - Ø 730
	Max 3 kg - Max 5 kg - Max 7 kg	Max 4 kg - Max 7 kg - Max 12 kg
	○ ●	○ ●
	-	-
	3010 lm ÷ 7760 lm	4270 lm ÷ 5630 lm
	3100 lm ÷ 8000 lm	4400 lm ÷ 5800 lm
	2600 lm ÷ 6600 lm	3280 lm ÷ 4370 lm
	2680 lm ÷ 6810 lm	3380 lm ÷ 4500 lm
	3000 K / 4000 K	3000 K / 4000 K
	80/3	80/3
	L80B10@50000h	L80B10@50000h
	-	-
	S/C 2 x 51°/50° ÷ 2x50°	-
	-	S/B 2 x 48° ÷ 2 x 48°/47°
	62 %	2 %
	38 %	98 %
	26 W - 50 W - 76 W	12 W / 26 W - 34 W / 50 W - 48 W / 76 W
	I	I
	A1 - A2	A1 - A2
	✓	✓
	auf Anfrage	auf Anfrage
	✓	✓
	-	-
	-	-
	✓	✓



SL720SL L LED
MICROPRISMA



SL720SL L ECO LED
MICROPRISMA

MECHANISCHE EIGENSCHAFTEN			
IP		IP 20	IP 20
IK		IK05 0.70J xx3	IK05 0.70J xx3
Abmessungen (mm)		705 x 430 x 2042	705 x 430 x 2042
Gewicht		Max 16 kg	Max 16 kg
Farbe		○ ●	○ ●
INSTALLATION			
Lichtbandleuchte		-	-
LED			
LED-Nennlichtstrom	2700-6200 K	10120 lm	-
	4000 K	13660 lm	8940 lm
Leuchtenlichtstrom	2700-6200 K	11500 lm	-
	4000 K	15500 lm	12400 lm
CCT - Farbtemperatur		2700-6200 K / 4000 K	4000 K
CRI / SDCM (MacAdam)		80/3	80/3
Lebensdauer		L80B10@50000h	L80B10@50000h
OPTIKEN			
S/D – Symmetrische vorwiegend indirekte Lichtverteilung		S/D 2 x 43°	-
S/C – Symmetrische direkt/indirekte Lichtverteilung		S/C 2 x 43°	S/C 2x44°
UFF (indirekter Lichtanteil)		87 %	57 %
DFF (direkter Lichtanteil)		13 %	43 %
ELEKTRISCHE EIGENSCHAFTEN			
Leistung		85 W - 114 W	82 W
Klasse		I	I
EEL		A1 - A2	A1
Dimmbar DALI		✓	✓
COSφ ≥ 0,9		✓	✓
STEUERUNGSSYSTEME			
Passiver Infrarot-Bewegungsmelder - IR		✓	✓
DIM SMART (bluetooth)		-	-
HCL		✓	-
Tunable White		✓	-
NORMEN			
DIN EN 12464-1		✓	✓



SL720SL L D+ LED
MICROPRISMA



SL720SL XL LED
MICROPRISMA



SL720SL XL D+ LED
MICROPRISMA



SL720SL L TWIN LED
MICROPRISMATIC COVER

SL720SL L D+ LED MICROPRISMA	SL720SL XL LED MICROPRISMA	SL720SL XL D+ LED MICROPRISMA	SL720SL L TWIN LED MICROPRISMATIC COVER
IP 20	IP 20	IP 20	IP 20
IK05 0.70J xx3	IK05 0.70J xx3	IK05 0.70J xx3	IK05 0.70J xx3
705 x 430 x 2042	1006/1035 x 500 x 2042	1006/1035 x 500 x 2044	735 x 869 x 2064
Max 16 kg	Max 17 kg	Max 17 kg	Max 20 kg
○●	○●	○●	○●
-	-	-	-
11820 lm	14300 lm	17800 lm	-
15590 lm	19560 lm	23520 lm	15010 lm
13800 lm	15800 lm	19700 lm	-
17400 lm	22250 lm	26750 lm	17000 lm
2700-6200 K / 4000 K	2700 - 6200 K / 4000 K	2700 - 6200 K / 4000 K	4000 K
80/3	80/3	80/3	80/3
L80B10@50000h	L80B10@50000h	L80B10@50000h	L80B10@50000h
-	S/D 2 x 43°	-	S/D 2 x 43°
S/C 2 x 44°/44°	-	S/C 2 x 43°	-
77 %	89 %	77 %	75 %
23 %	11 %	23 %	25 %
105 W - 132 W	118 W - 166 W	169 W - 212 W	140 W
I	I	I	I
A1	A1 - A2	A1 - A2	A1
✓	✓	✓	-
✓	✓	✓	✓
✓	✓	✓	✓
-	-	-	-
✓	✓	✓	-
✓	✓	✓	-
✓	✓	✓	✓

SL720PL ROUND LED / SL720AB ROUND LED



Variabel einsetz- und kombinierbar dank großer Variantenvielfalt.



Funktionaler Baldachin hält die Schnellabhänger der Seilabhängung im Verborgenen und ermöglicht dank seiner magnetischen Abdeckung eine komfortable und schnelle Montage.



Innovatives Mikropisma in Verbindung mit der bewährten Sidelight-Technologie sorgen für überragenden Sehkomfort und blendfreies Licht am Arbeitsplatz.



Anbau-Version sorgt für eine attraktive Deckenaufhellung.



Geeignet für Bildschirmarbeitsplätze nach DIN EN 12464-1.



Notlichtausführungen sind auf Anfrage erhältlich.

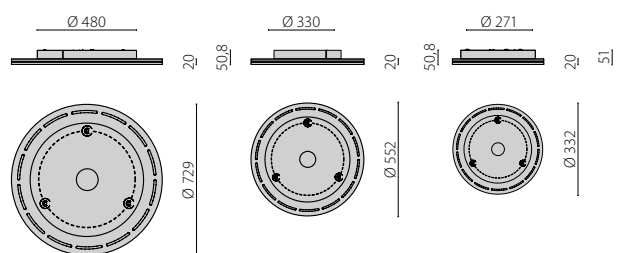
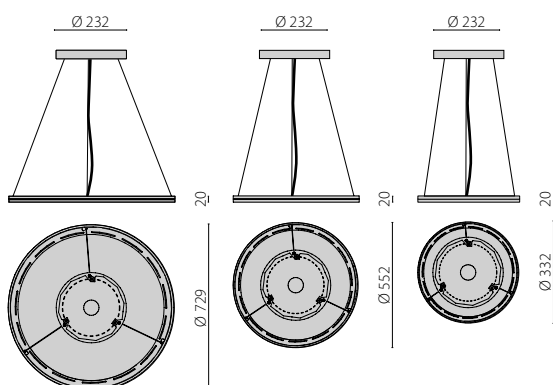



Sparkasse Mittelmosel EMH | Bernkastel-Kues | Germany

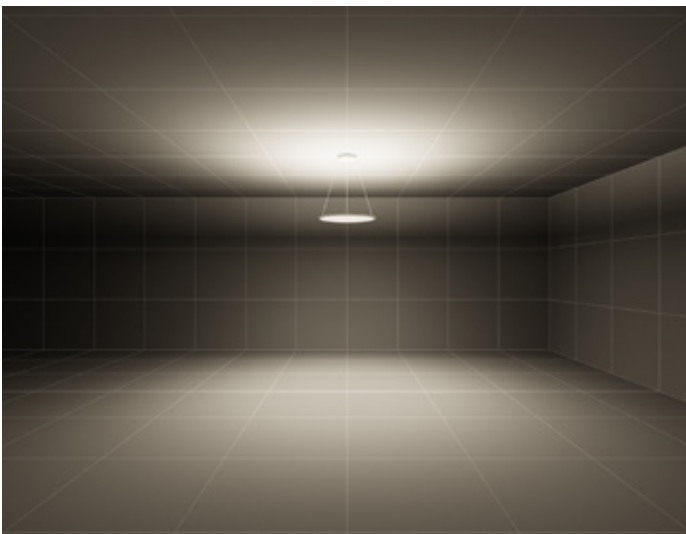

S/C – Symmetrische direkt/indirekte Lichtverteilung

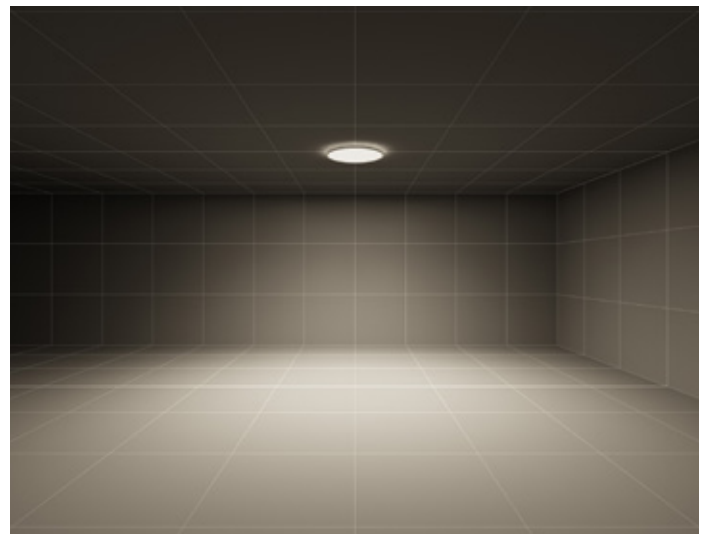

S/B – Symmetrische vorwiegend direkte Lichtverteilung

SL720PL LED / SL720AB LED



Das reduzierte technische Design der SL720 ist geprägt durch eine extrem schlanke Silhouette mit der klassischen Schattenfuge zur Reduzierung der optischen Höhe.

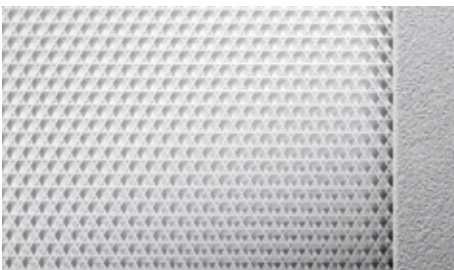

Innovatives Mikroprisma in Verbindung mit der bewährten Sidelight-Technologie sorgen für überragenden Sehkomfort und blendfreies Licht am Arbeitsplatz.



Sensorbaustein mit tageslichtabhängiger Lichtsteuerung und Bewegungsmelder auf Anfrage erhältlich.



Bluetooth Sensorbaustein zur Lichtsteuerung über dimSMART! auf Anfrage erhältlich.



Geeignet für Bildschirmarbeitsplätze nach DIN EN 12464-1.



Individuelle Lichtbandlösungen können ganz einfach mit Hilfe unseres LIGHT-PERFORMER® konfiguriert werden.



Anbau-Version.

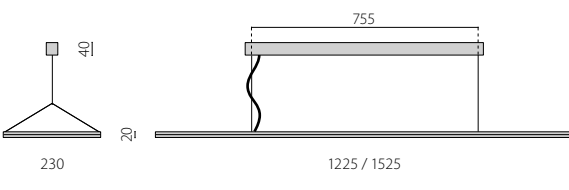

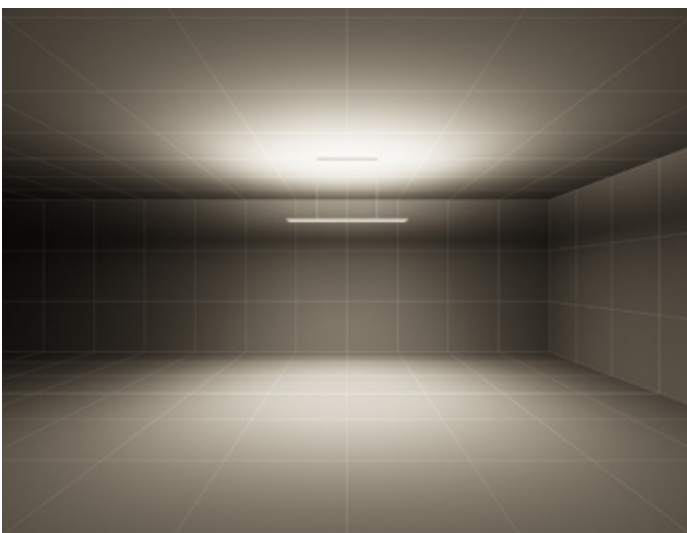

S/C – Symmetrische direkt/indirekte Lichtverteilung

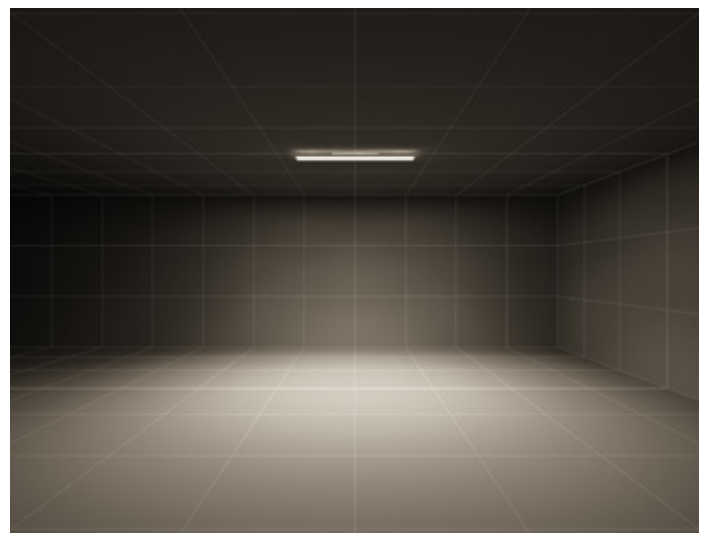

S/B – Symmetrische vorwiegend direkte Lichtverteilung

SL720SL L LED / SL720SL XL LED



Bei der HCL-Version bildet der Indirektanteil den dynamischen Tageslichtverlauf nach und variiert Beleuchtungsstärkeniveau und Lichtfarbe von 2.700K bis 6.200K abhängig von der Tageszeit automatisch.



Tageslichtsensoren sorgen für hohe Energieeinsparungen und fördern die Gesundheit und das Wohlbefinden des Anwenders.



Direkte und indirekte Lichtquelle können getrennt voneinander gedimmt werden - ganz einfach über unseren intelligenten Schalter. Auch die Lichtfarbe und Sensorik werden über diesen gesteuert.

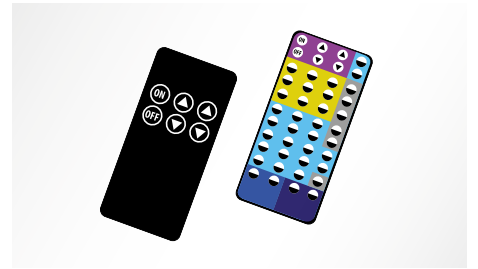

Egal ob User-Remote-Control oder detaillierte Sensor- und Szenenprogrammierung - Unser Fernbedienungssortiment bietet vielfältige Funktionen.



Geeignet für Bildschirmarbeitsplätze nach DIN EN 12464-1.



Praktischer U-Fuß ermöglicht eine einfache und bündige Platzierung der Leuchte und bietet höchste Flexibilität.



Mit der XL-Version lassen sich Doppelarbeitsplätze optimal ausleuchten.

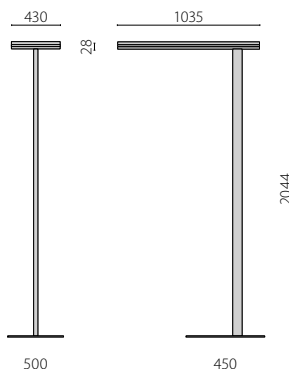
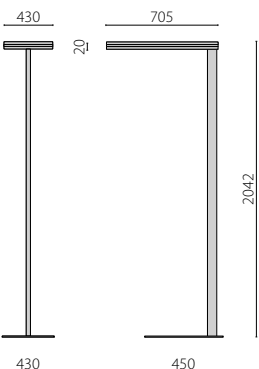



TAZ Berlin headquarters | Berlin | Germany

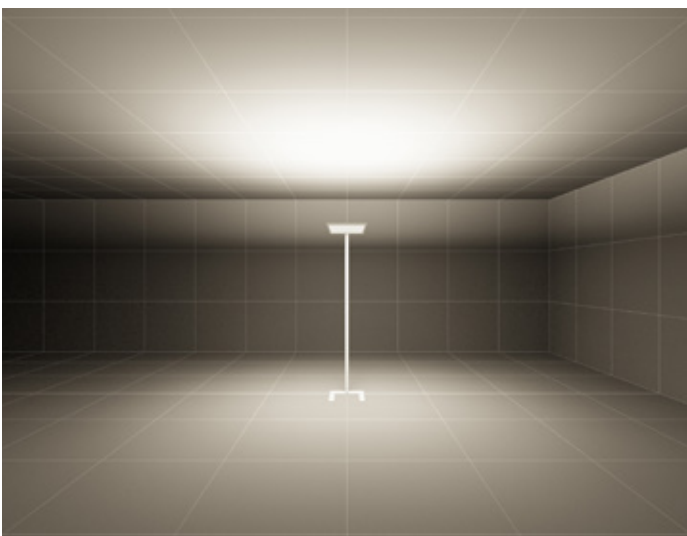

S/D – Symmetrische vorwiegend indirekte Lichtverteilung

SL720SL TWIN



Der schmale Doppelkopf mit seinen intelligenten Abmessungen sorgt für höchsten Sehkomfort und eine optimale Ausleuchtung von Doppelarbeitsplätzen.



Praktischer U-Fuß ermöglicht eine einfache und bündige Platzierung der Leuchte und bietet höchste Flexibilität.



Tageslichtsensoren sorgen für hohe Energieeinsparungen und fördern die Gesundheit und das Wohlbefinden des Anwenders.



Direkte und indirekte Lichtquelle können getrennt voneinander gedimmt werden - ganz einfach über unseren intelligenten Schalter. Auch die Sensorik wird über diesen gesteuert.



Geeignet für Bildschirmarbeitsplätze nach DIN EN 12464-1.



Innovatives Mikroprisma in Verbindung mit der bewährten Sidelight-Technologie sorgen für überragenden Sehkomfort und blendfreies Licht am Arbeitsplatz.



Egal ob User-Remote-Control oder detaillierte Sensor- und Szenenprogrammierung - Unser Fernbedienungssortiment bietet vielfältige Funktionen.

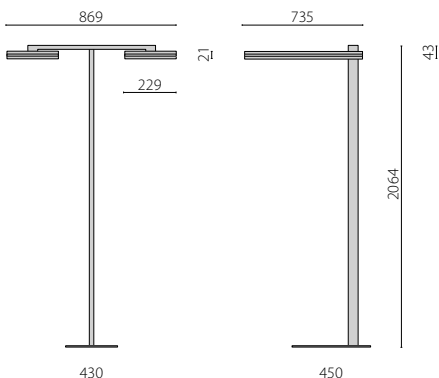



Insurance "Alte Leipziger" | Oberursel | Germany

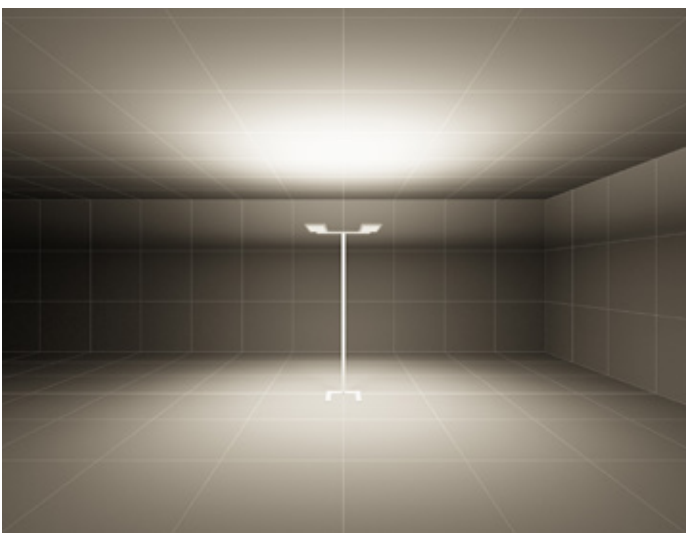

S/D – Symmetrische vorwiegend indirekte Lichtverteilung



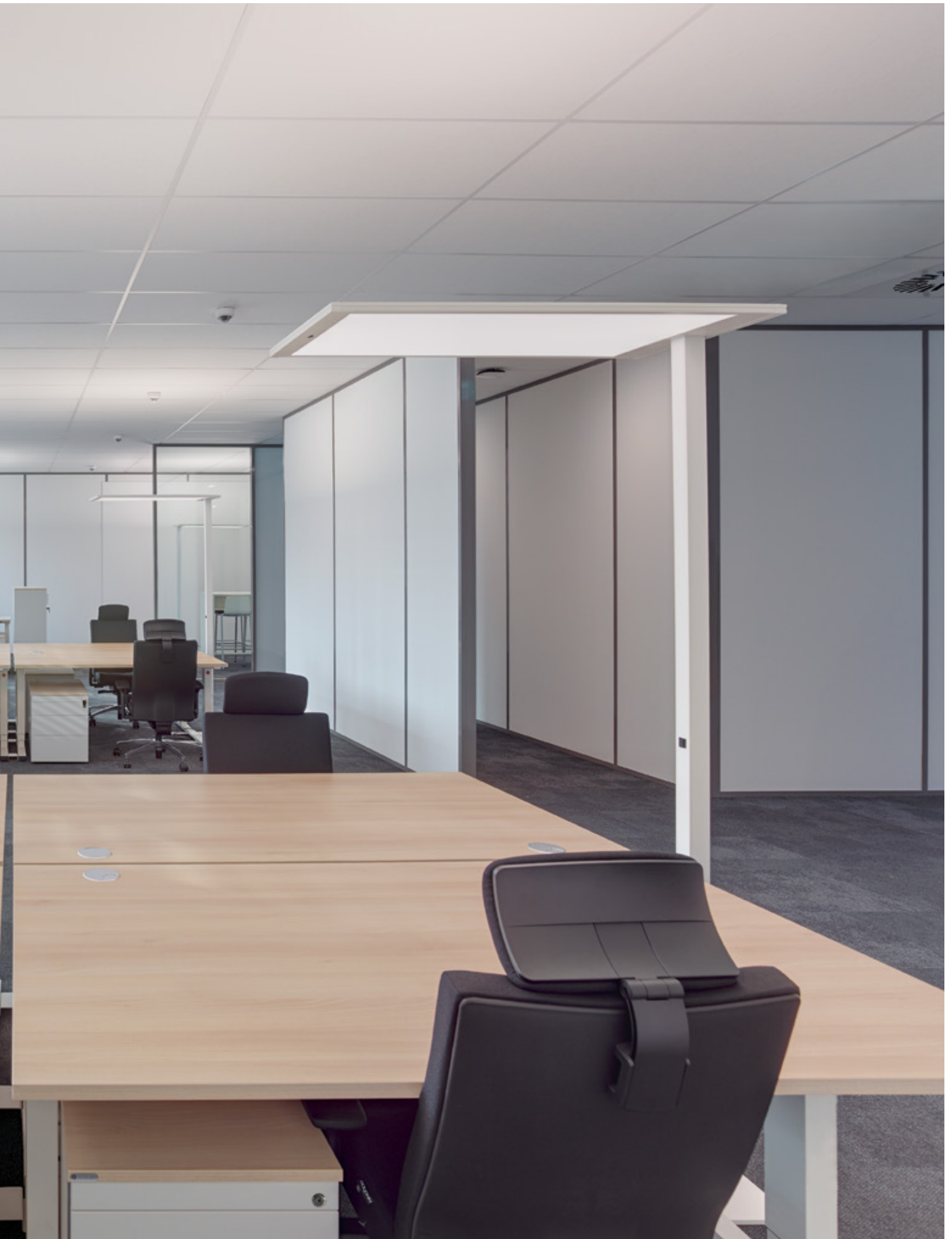

ITV city | Wolfsburg | Germany

SL713+

Erstaunlich flach –
erstaunlich einzigartig

Vorhang auf für unsere filigranste Leuchte: die SL713+. Mit gerade einmal 13 mm - dünn wie eine Streichholzschachtel – setzt das grazile Erscheinungsbild unserer SL713+ Serie neue Design-Maßstäbe. Gekonnt nimmt sie sich in ihrer zeitlosen Schlichtheit zurück und überlässt der außergewöhnlichen Lichtqualität die Bühne. Kaum zu glauben, aber diese hauchdünne Leuchte ist ein echtes Power-Paket: Dank ausgereifter LEDSideLight-Technologie erreicht sie eine sehr hohe Effizienz von 130 lm/W . Die Leuchten lassen sich rasch und intuitiv montieren und das separate LED Modul kann nachträglich problemlos ausgetauscht werden. So ist die SL713+ eine echte Lösung für die Zukunft. Die SL713+ eignet sie sich nicht nur für die klassische Anwendung im Büro, sondern auch zur stilvollen Beleuchtung von kommunikativen und repräsentativen Bereichen, die blendfrei nach DIN EN 12464-1 beleuchtet werden sollen. Ob HCL, Tunable White, Bluetooth-Steuerung oder einfach nur dimmbar, auch die Steuerungsoptionen lassen keine Wünsche offen.





Casa EMERGENCY | Milan | Italy

SL713+

LED-Pendelleuchte für den Innenbereich, bestehend aus:

Mechanische Eigenschaften

- Gehäuse aus Aluminiumprofil, Baldachin aus Stahlblech, pulverbeschichtet
- Mikroprismenabdeckung für effiziente Lichtstreuung, Blendungsminimierung und eine hohe Gleichmäßigkeit
- Inkl. Stahlseilabhängung (1,5 m), transparenter Zuleitung und Baldachin
- Die LED-Module können vor Ort mit nur wenigen Handgriffen gewechselt werden. Dank der innovativen Plug&Play Steckverbindung der Zuleitung, ist dies auch ohne Elektrofachkraft möglich.

Elektrische Eigenschaften

- Allgemeiner Farbwiedergabeindex Ra > 80
- Farbtoleranz nach MacAdam ≤3 SDCM
- LED Sidelight-Technologie für homogene Leuchtdichteverteilung über die gesamte Lichtaustrittsfläche
- Intelligente Lichtsteuerungen (Tageslichtsensor und DALI) erhältlich
- Dimmung der DALI-Varianten auch über TouchDIM® möglich

Ausführungen

- Mit der Bluetoothsteuerung „OSRAM BT Control“ kann das Licht kinderleicht über verschiedene Parameter via App konfiguriert, personalisiert oder gruppiert werden
- Bei der Tunable-White Version können Beleuchtungsstärkeniveau und Lichtfarbe von 2.700K bis 6.500K abhängig von der Tageszeit (DALI DT8) manuell reguliert werden
- Bei der HCL-Version können Beleuchtungsstärkeniveau und Lichtfarbe von 2.700K bis 6.500K abhängig von der Tageszeit zeitgesteuert reguliert werden
- Ausführungen in Sonderfarben auf Anfrage

Normen / Richtlinien

- Made in Germany
- Entblendung nach DIN EN 12464-1
- CE
- ENEC

Garantie

- 5-Jahres-Garantie.
Vollständige Garantiebedingungen auf www.performanceinlighting.com





SL713+PL

Mechanische Eigenschaften

IP	IP 20
IK	IK05 0.70J xx3
Abmessungen (mm)	1262/1562 x 264 x 13mm
Gewicht	Max 5,6 kg
Farbe	○ ●

Installation

Lichtbandleuchte	-
------------------	---

LED

LED-Nennlichtstrom	2700-6500 K	-
	3000 K	-
	4000 K	-
Leuchtenlichtstrom	2700-6500 K	6320 lm ÷ 8040 lm
	3000 K	6930 lm ÷ 9010 lm
	4000 K	6930 lm ÷ 8680 lm
CCT - Farbtemperatur	2700-6500 K - 3000K - 4000 K	
CRI / SDCM (MacAdam)	80/3	
Lebensdauer	L80B10@50000h	

Optiken

S/C – Symmetrische direkt/indirekte Lichtverteilung	S/C 2 x 43°/45° ÷ 2 x 45°/46° ÷ 2 x 44°/45°
UFF (indirekter Lichtanteil)	63 %
DFF (direkter Lichtanteil)	37 %

Elektrische Eigenschaften

Leistung	53 W - 68 W - 69 W
Klasse	I
EEL	A1 - A2
Dimmbar DALI	✓
COSφ ≥ 0,9	✓

STEUERUNGSSYSTEME

Passiver Infrarot-Bewegungsmelder - IR	✓
Bluetoothsteuerung	✓
HCL	✓
Tunable White	✓

Normen

DIN EN 12464-1	✓
----------------	---



Casa EMERGENCY | Milan | Italy

SL713+ PL



Superflache Leuchtenserie mit funktionalen und stilvollem Erscheinungsbild.

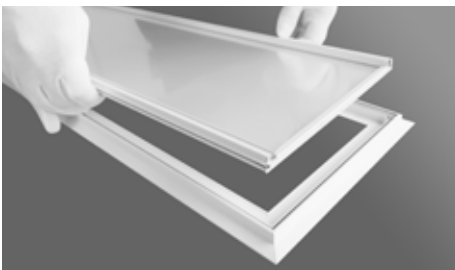

Die LED-Module können vor Ort mit nur wenigen Handgriffen, auch ohne Elektrofachkraft gewechselt werden.

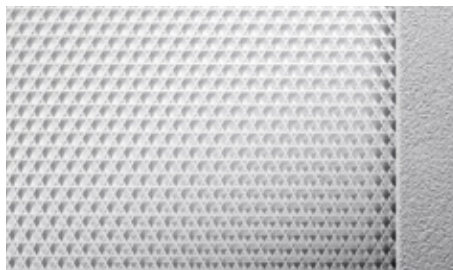

Innovatives Mikroprisma in Verbindung mit der bewährten Sidelight-Technologie sorgen für überragenden Sehkomfort und blendfreies Licht am Arbeitsplatz.



Der Deckenabstand kann über unsere funktionale Seilabhängung einfach und variabel eingestellt werden.



Geeignet für Bildschirmarbeitsplätze nach DIN EN 12464-1.



Mit der Bluetoothsteuerung kann das Licht kinderleicht über verschiedene Parameter via App konfiguriert, personalisiert oder gruppiert werden.



Die HCL und Tunable-White Versionen bilden den dynamischen Tageslichtverlauf nach und variieren Beleuchtungsstärkeniveau und Lichtfarbe von 2.700K bis 6.500K abhängig von der Tageszeit.

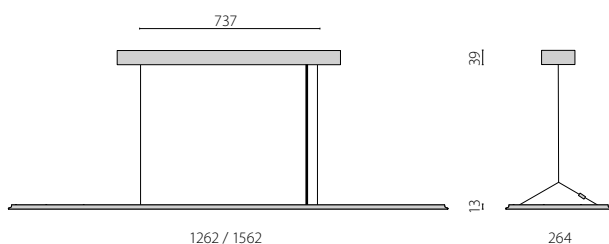



Microsoft headquarters | Munich | Germany

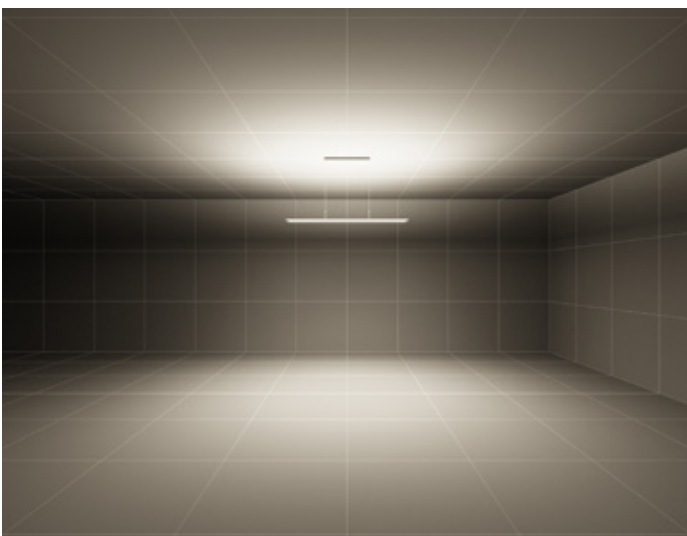

S/C – Symmetrische direkt/indirekte Lichtverteilung





CASA EMERGENCY | Milan | Italy

SMALL LINE

So geht Innovation -
alles außer gewöhnlich!

Innovativ und außergewöhnlich, das ist die Small Line. Sie ist Ausdruck perfekter Reduktion. Was bleibt ist ein einzigartiges Design mit schmalen Stegen und offenen Zwischenräumen, das seinesgleichen sucht. Die luftige Leuchtenfamilie aus Pendel- und Stehleuchten wurde mit dem reddot-Design Award 2019 ausgezeichnet und ist ein garantierter Hingucker für jeden Raum, der ein Design-Statement setzen soll. Design, das bis ins Detail durchdacht ist: Denn hier stört kein unschönes Stromkabel; die Stromversorgung der Pendelleuchte erfolgt über die Seilabhängung. Trotz geringer Gehäusehöhe findet in den schmalen Stegen direktes und indirektes Licht Platz: Hochglänzende Kugelfacetten-Reflektoren sorgen für hohe Effizienz und sind zudem normgerecht entblendet. Und wenn Sie einmal von den Standardlängen abweichen wollen, können Sie mit Hilfe des LIGHT-PERFORMER® ganz einfach Ihre individuelle Lichtbandlösung zusammenstellen.



reddot award 2019
winner





SMALL LINE

Produktserie bestehend aus Pendelleuchte (PL) und Stehleuchten (SL):

Mechanische Eigenschaften

- Gehäuse aus Aluminium-Strangpressprofil, Kopfstücke aus Aluminiumdruckguss, pulverbeschichtet
- Baldachin aus Stahlblech, pulverbeschichtet
- Fußplatte aus Stahlblech, pulverbeschichtet
- Schmale Stege mit offenen Zwischenräumen verleihen der Leuchte ein einzigartiges leichtes Design
- Lichteinsatz mit hochglänzenden Kugelfacetten-Reflektoren aus Reinstaluminium für maximalen Leuchtenwirkungsgrad und neutrale Farbwiedergabe
- Stromversorgung erfolgt über Seilabhängung, es wird keine zusätzliche Zuleitung benötigt (PL)
- Flexibler Zuleitung mit Netzstecker (SL)

Elektrische Eigenschaften

- Allgemeiner Farbwiedergabeindex Ra > 80
- Farbtoleranz nach MacAdam ≤3 SDCM
- Intelligente Lichtsteuerungen (Tageslichtsensor, dimSMART! und DALI) erhältlich
- Dimmung der DALI-Varianten auch über TouchDIM® möglich

Ausführungen

- Lichtband-Ausführungen unter www.light-performer.com
- Ausführungen in Sonderfarben auf Anfrage

Normen / Richtlinien

- Made in Germany
- Entblendung nach DIN EN 12464-1
- CE
- EAC

Garantie

- 5-Jahres-Garantie.
Vollständige Garantiebedingungen auf www.performanceinlighting.com



SMALL LINE



SMALL LINE PL REFLECTOR



SMALL LINE SL REFLECTOR

MECHANISCHE EIGENSCHAFTEN

IP	IP 20	IP 20
IK	IK05 0.70J xx3	IK05 0.70J xx3
Abmessungen (mm)	1256/1556 x 132 x 26	956/976 x 252 x 2042
Gewicht	Max 2 kg	Max 10,7 kg
Farbe	○●	○●

INSTALLATION

Lichtbandleuchte	✓	-
------------------	---	---

LED

LED-Nennlichtstrom	3000 K	6460 lm ÷ 9540 lm	6940 lm ÷ 9390 lm
	4000 K	8540 lm ÷ 12610 lm	9410 lm ÷ 12710 lm
Leuchtenlichtstrom	3000 K	6660 lm ÷ 9830 lm	7150 lm ÷ 9680 lm
	4000 K	8800 lm ÷ 13000 lm	9700 lm ÷ 13100 lm
CCT - Farbtemperatur	3000 K / 4000 K		3000 K / 4000 K
CRI / SDCM (MacAdam)	80/3		80/3
Lebensdauer	L80B10@50000h		L80B10@50000h

OPTIKEN

S/C – Symmetrische direkt/indirekte Lichtverteilung	S/C 2 x 37°	S/C 2 x 42° ÷ 2 x 42°/42°
UFF (indirekter Lichtanteil)	60 %	53 %
DFF (direkter Lichtanteil)	40 %	47 %

ELEKTRISCHE EIGENSCHAFTEN

Leistung	57 W - 69 W - 71 W - 87 W	63 W - 88 W
Klasse	I	I
EEL	A1 - A2	A1 - A2
Dimmbar DALI	✓	✓
COSφ ≥ 0,9	✓	✓

STEUERUNGSSYSTEME

Passiver Infrarot-Bewegungsmelder - IR	✓	✓
DIM SMART (bluetooth)	✓	-

NORMEN

DIN EN 12464-1	✓	✓
----------------	---	---



SMALL LINE PL



Schmale Stege mit offenen Zwischenräumen verleihen der Leuchte ein einzigartiges leichtes Design.

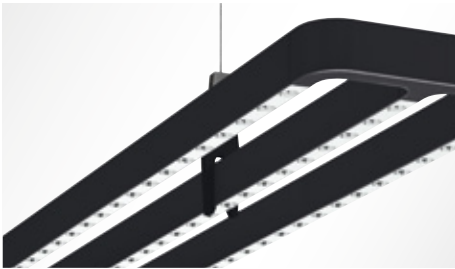

Stromversorgung erfolgt über Seilabhängung, es wird keine zusätzliche Zuleitung benötigt.



Werkzeuglose Befestigung des Leuchtenkörpers an der Seilabhängung über Clips.



Lichtoptik mit hochglänzenden Kugelfacetten-Reflektoren sorgt für höchste Effizienz und Lichtqualität.



Tageslichtsensoren sorgen für hohe Energieeinsparungen und fördern die Gesundheit und das Wohlbefinden des Anwenders.



Mit dimSmart! kann das Licht kinderleicht über verschiedene Parameter via App konfiguriert und personalisiert werden- genauso wie sie es brauchen.



reddot award 2019
winner

Die Pendelleuchte wurde 2019 in der Kategorie "Licht und Leuchten" mit dem reddot Design-Award ausgezeichnet.

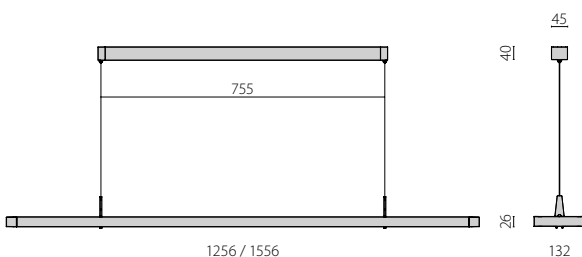

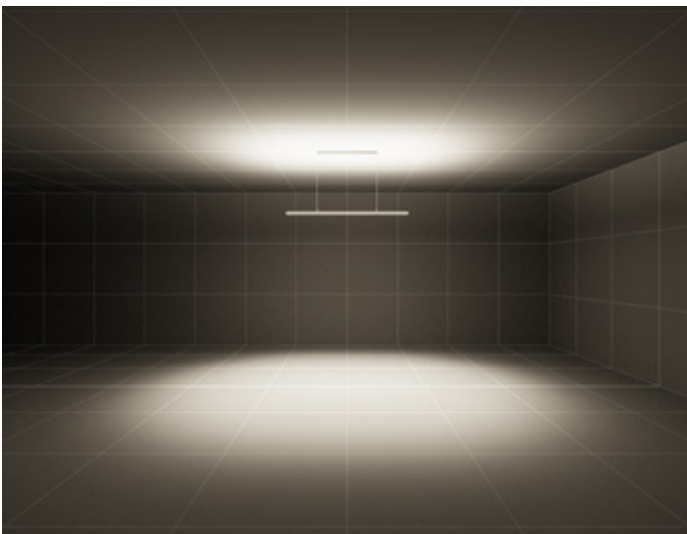

S/C – Symmetrische direkt/indirekte Lichtverteilung

SMALL LINE SL



Schmale Stege mit offenen Zwischenräumen verleihen der Leuchte ein einzigartiges leichtes Design.



Praktischer U-Fuß ermöglicht flexible und bündige Platzierung der Leuchte am Schreibtisch.



Direkte und indirekte Lichtquelle können getrennt voneinander gedimmt werden - ganz einfach über unseren intelligenten Schalter. Auch die Sensorik wird über diesen gesteuert.



Lichtoptik mit hochglänzenden Kugelfacetten-Reflektoren sorgt für höchste Effizienz und Lichtqualität.



Tageslichtsensoren sorgen für hohe Energieeinsparungen und fördern die Gesundheit und das Wohlbefinden des Anwenders.



Geeignet für Bildschirmarbeitsplätze nach DIN EN 12464-1.

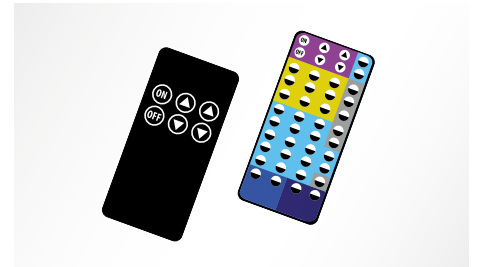

Egal ob User-Remote-Control oder detaillierte Sensor- und Szenenprogrammierung - Unser Fernbedienungssortiment bietet vielfältige Funktionen.

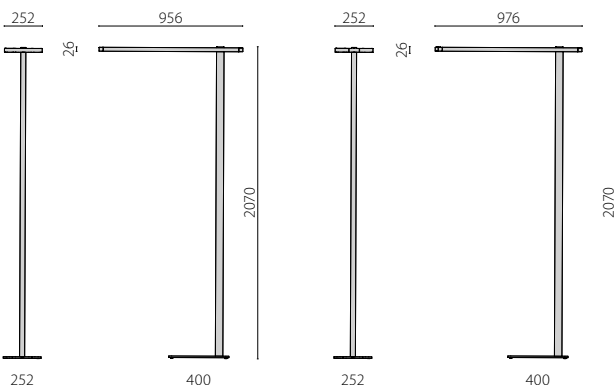

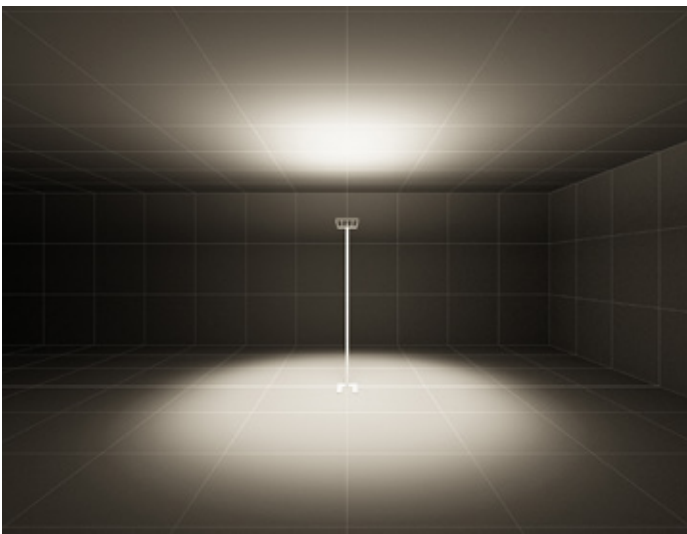

S/D – Symmetrische vorwiegend indirekte lichtverteilung

IN-TENSE

design Walter de Silva

Exklusiv, statuenhaft,
revolutionär

Ätherisch, leicht und doch intensiv. IN-TENSE, entworfen von Walter de Silva für PERFORMANCE iN LIGHTING, vereint auf perfekte Weise Dynamik und Flüssigkeit in sich. Die geradezu epische Spannung der Materie explodiert zu einer dreidimensionalen Kreation. Die raffinierte Linie entfaltet sich in fließenden Bewegungen. Eine durchdachte Asymmetrie greift die Einzigartigkeit des Elements Licht auf.

Auf der einen Seite schlicht, funktional und modern, auf der anderen Seite exklusiv, skulptural und disruptiv sind die Konzepte, die diese Serie beinhaltet. Das Licht scheint von der Decke in einen fluktuierenden zweidimensionalen Raum zu fließen.

Eine metallisch-skulpturale und disruptive Haptik unterstreicht den futuristischen Aspekt, der das digitale Zeitalter mit Betonung der Präzision des Details ausdrücken kann.

Eine warm-technische und organisch-romantische Revolution ist das Konzept, das diesem Objekt deutscher Qualität zugrundeliegt.





Private house | Verona | Italy

IN-TENSE

LED-Pendelleuchte für den Innenbereich, bestehend aus:

Mechanische Eigenschaften

- Gehärteter Flachglasdiffusor mit thermogeformtem Technopolymergehäuse
- LED Sidelight-Technologie für homogene Leuchtdichteverteilung über die gesamte Lichtaustrittsfläche
- Lichtoptik aus hochtransparentem, glänzendem Glas mit weißem keramischen Rand (WHITE TR) und integriertem Mikroprisma für effiziente Lichtstreuung, Blendungsminimierung und eine hohe Gleichmäßigkeit
- Lichtoptik aus hochtransparentem, glänzendem Glas mit schwarzem keramischen Rand (BLACK TR) und integriertem Mikroprisma für effiziente Lichtstreuung, Blendungsminimierung und eine hohe Gleichmäßigkeit
- Lichtoptik aus teilverspiegeltem glänzendem Schwarzglas mit schwarzem keramischen Rand (BLACK DRK) und integriertem Mikroprisma für effiziente Lichtstreuung, Blendungsminimierung und eine hohe Gleichmäßigkeit
- Pendelrohr aus Metall und einseitige Seilabhängung mit Tropfen-Applikation

Elektrische Eigenschaften

- Dimmung der DALI-Varianten auch über TouchDIM® möglich
- Farbtoleranz nach MacAdam ≤ 3 SDCM

Installation

- inkl. Pendelrohr- und Seilabhängung, Zuleitung und Deckenbaldachin

Ausführungen

- Ausführungen in Sonderfarben auf Anfrage

Normen / Richtlinien

- EU
- EAC
- ENEC
- Entblendung nach DIN EN 12464-1
- Made in Germany

Garantie

- 5-Jahres-Garantie. Vollständige Garantiebedingungen auf www.performanceinlighting.com
- Eingetragenes Design®





IN-TENSE		
MECHANISCHE EIGENSCHAFTEN		
IP		IP20
IK		IK04 0,50J xx3
Abmessungen (mm)		1753 x 347 x 1000 mm
Gewicht		Max 8,5 kg
Farbe		● ●
INSTALLATION		
Lichtbandleuchte		-
LED		
LED-Nennlichtstrom	3000 K	11250 lm ÷ 13100 lm
	4000 K	11600 lm ÷ 13500 lm
Leuchtenlichtstrom	3000 K	6710 lm ÷ 8390 lm
	4000 K	6920 lm ÷ 8650 lm
CCT - Farbtemperatur		3000 K - 4000 K
CRI / SDCM (MacAdam)		80/3
Lebensdauer		L80B10@50000h
OPTIKEN		
S/D symmetrische vorwiegend indirekte lichtverteilung		S/D 2 x 48°/46° ÷ S/D 2 x 49°
UFF (indirekter Lichtanteil)		89 % ÷ 64 %
DFF (direkter Lichtanteil)		11 % ÷ 36 %
ELEKTRISCHE EIGENSCHAFTEN		
Leistung		78 W - 95 W
Klasse		I
EEL		A1 - A2
Ta MAX° Leuchte		40°
Ta MIN° Leuchte		10°
Dimmbar DALI		✓
Notlichtbetrieb		-
COSφ ≥ 0,9		✓
STEUERUNGSSYSTEME		
Passiver Infrarot Bewegungsmelder - IR		auf Anfrage
NORMEN		
DIN EN 12464-1		✓

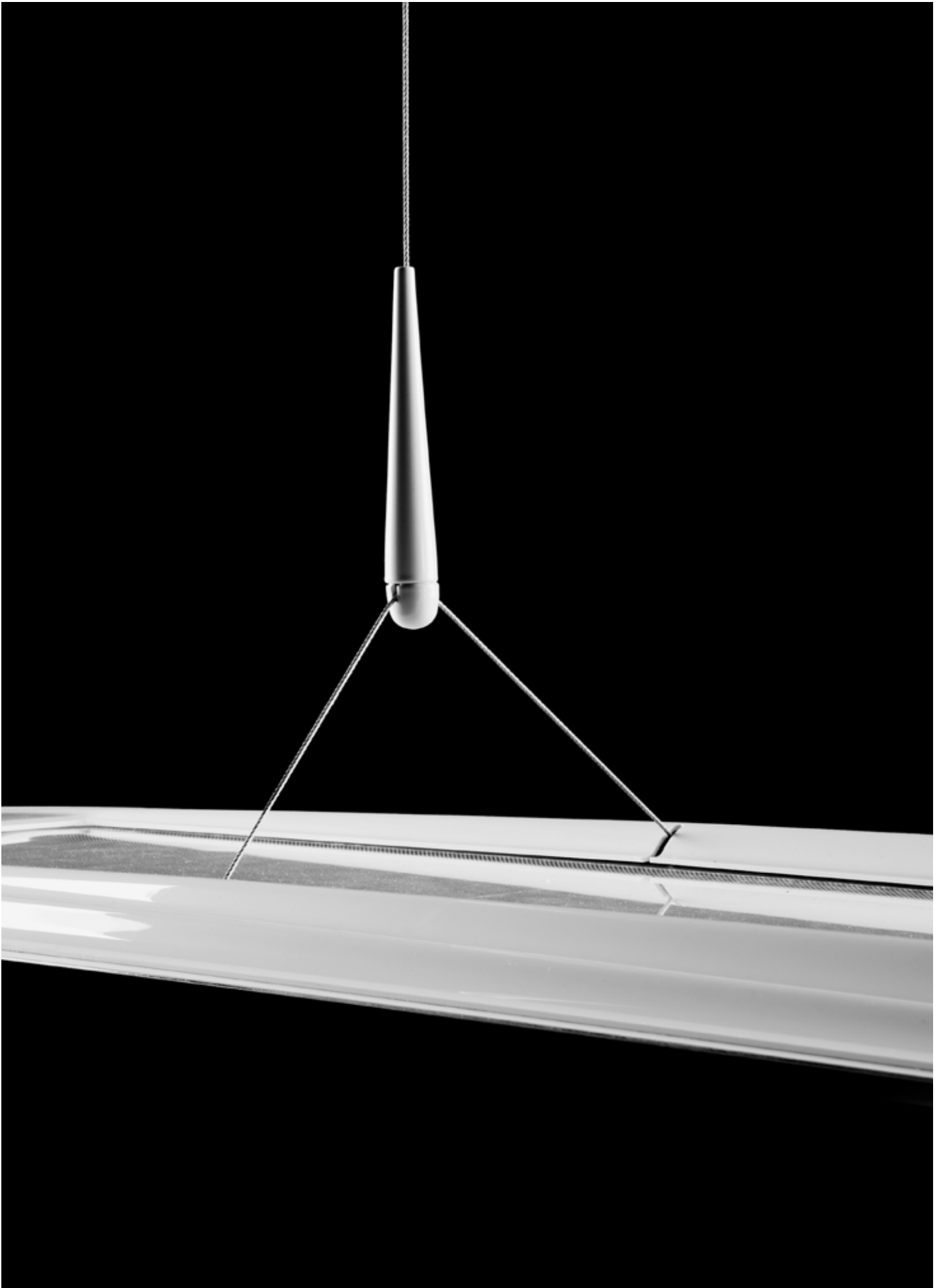





IN-TENSE PL

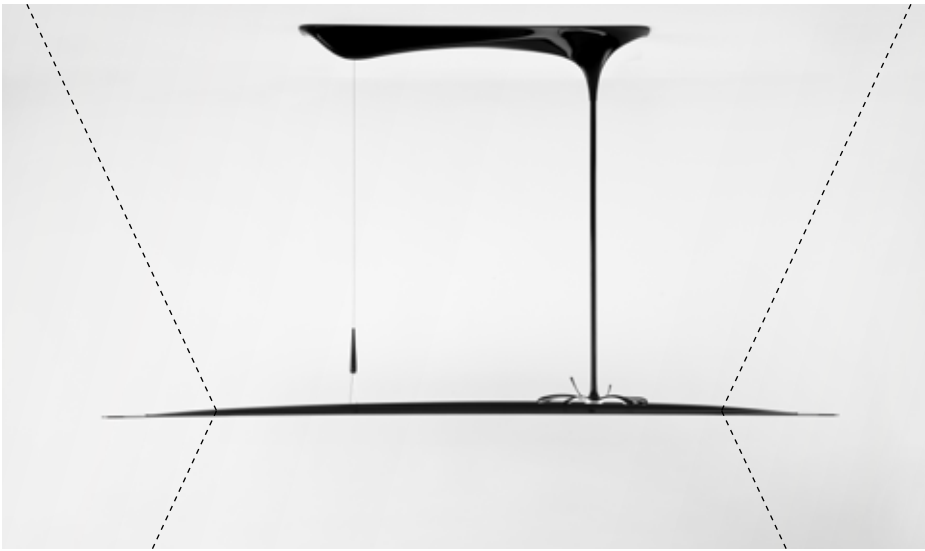

Lichtverteilung direkt-/indirekt-strahlend für ein verbessertes Raumgefühl und erhöhten Sehkomfort.



Gehärteter Flachglasdiffusor mit thermogeformtem Technopolymergehäuse.

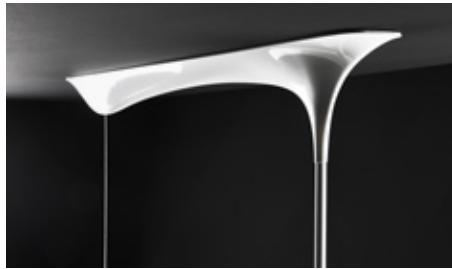

Leuchtenkopf aus Glas mit tiefgezogener Design-Abdeckung in Wellenform und Tropfen-Applikationen aus Metall sowie Baldachin aus Druckguss.

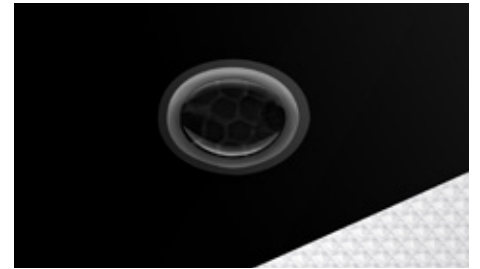

Sensorbaustein mit tageslichtabhängiger Lichtsteuerung und Bewegungsmelder auf Anfrage erhältlich.

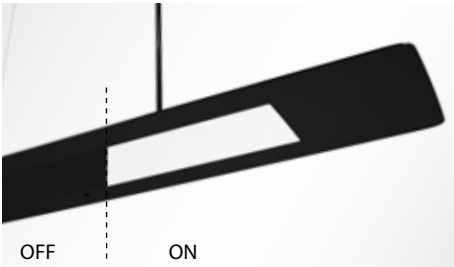

Lichtoptik aus teilverspiegeltem glänzenden Schwarzglas mit schwarzem keramischen Rand (BLACK DRK) und integriertem Mikroprisma für effiziente Lichtstreuung, Blendungsminimierung und eine hohe Gleichmäßigkeit.

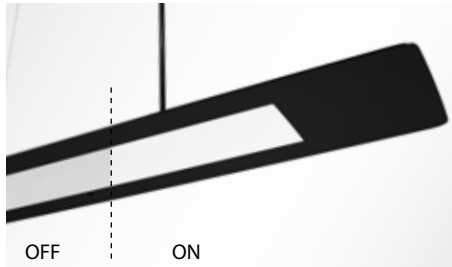

Lichtoptik aus hochtransparentem, glänzenden Glas mit schwarzem keramischen Rand (BLACK TR) und integriertem Mikroprisma für effiziente Lichtstreuung, Blendungsminimierung und eine hohe Gleichmäßigkeit.

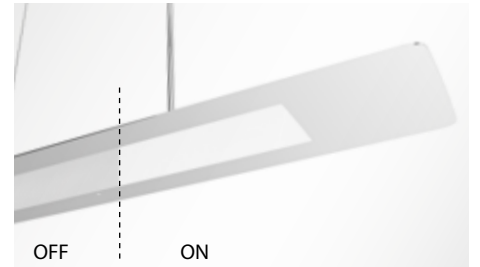

Lichtoptik aus hochtransparentem, glänzenden Glas mit weißem keramischen Rand (WHITE TR) und integriertem Mikroprisma für effiziente Lichtstreuung, Blendungsminimierung und eine hohe Gleichmäßigkeit.

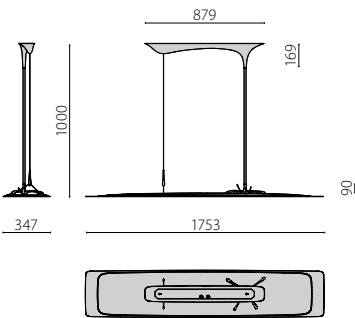

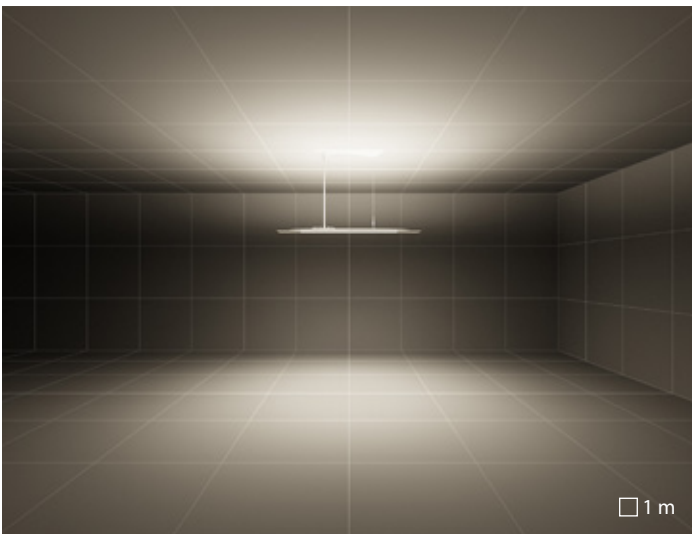

S/D symmetrische vorwiegend indirekte lichtverteilung



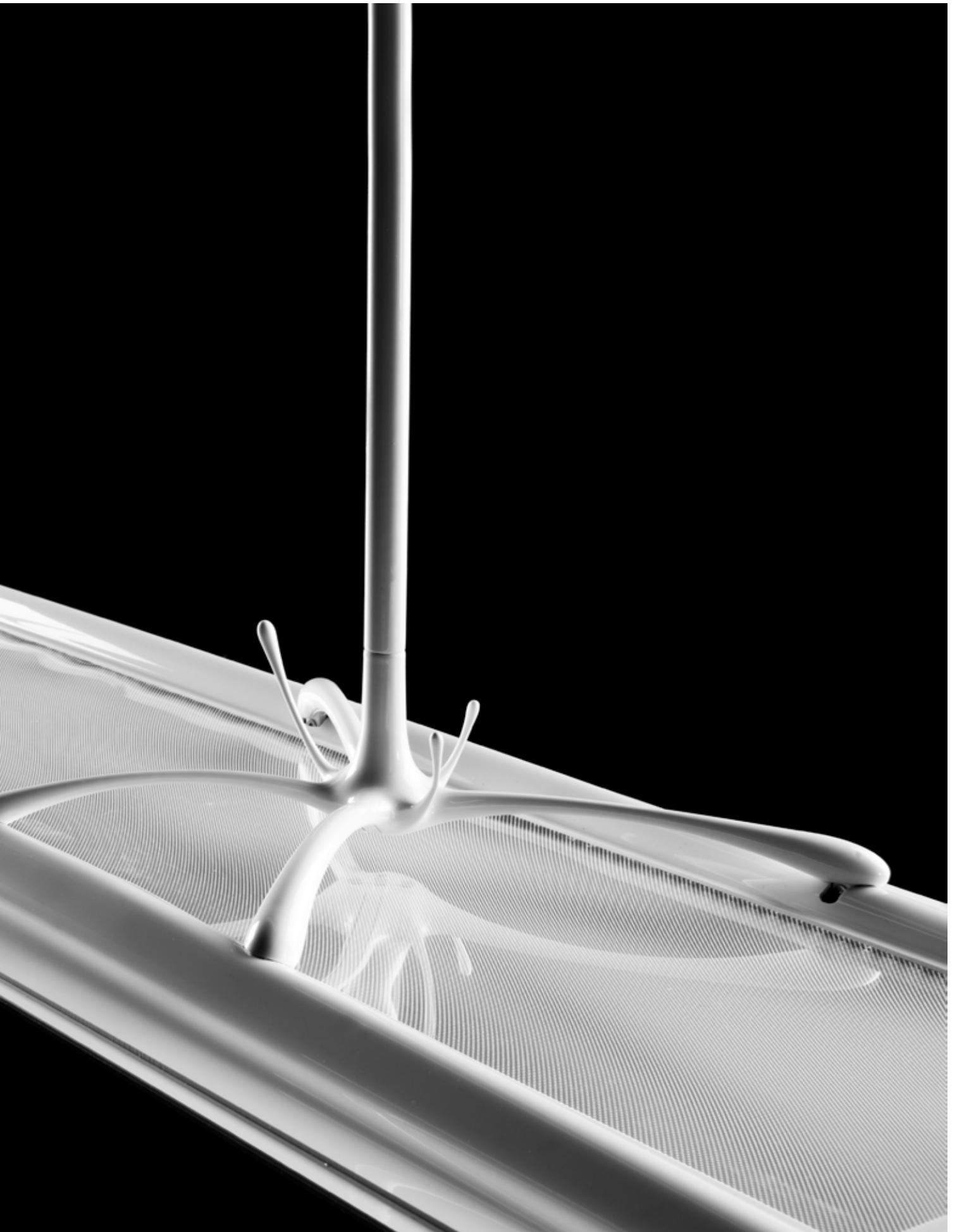

MERCURY

design Walter de Silva

Solide Wellen

Kurven und Genuss. MERCURY, entworfen von Walter de Silva für PERFORMANCE IN LIGHTING, hüllt das Licht in seine faszinierenden Konturen ein. Eine technische Revolution, die die warme Seite des Lichts erzählt. Ein kräftiger Metallkern unterstreicht den futuristischen Aspekt des anspruchsvollen digitalen Zeitalters. Eine zarte, schlanke, scheinbar empfindliche Außenhülle verbirgt in ihrer Linienführung intensivste Lichtreflexe.

Solide Wellen: Solidität, verstanden als Beständigkeit und Statik eines Metalls, das mit der durch die Vergänglichkeit der Wellen erzeugten Dynamik angehoben wird, sind die beiden Konzepte, die dieser neuen Serie zugrunde liegen. Licht ist Energie, ist Welle, ist Vergänglichkeit. Metall ist statisch, ist nachhaltig, ist für immer.

Etwas vergängliches darstellen mit einem festen Material bedeutet, einen Augenblick zu fixieren und die Zeit anzuhalten, den Moment einzufrieren. Die Adjektive, die diesen Tropfen Quecksilber beschreiben, sind kompakt, skulptural und attraktiv.





MERCURY

LED-Pendelleuchte für den Innenbereich, bestehend aus:

Mechanische Eigenschaften

- Leuchtenkopf aus Glas mit tiefgezogener Design-Abdeckung in Wellenform und Baldachin aus tiefgezogenem Kunststoff in Tropfen-Optik
- LED Sidelight-Technologie für homogene Leuchtdichteverteilung über die gesamte Lichtaustrittsfläche
- Lichtoptik aus hochtransparentem, glänzendem Glas mit weißem keramischen Rand (WHITE TR) und integriertem Mikroprisma für effiziente Lichtstreuung, Blendungsminimierung und eine hohe Gleichmäßigkeit
- Lichtoptik aus hochtransparentem, glänzendem Glas mit schwarzem keramischen Rand (BLACK TR) und integriertem Mikroprisma für effiziente Lichtstreuung, Blendungsminimierung und eine hohe Gleichmäßigkeit
- Lichtoptik aus teilverspiegeltem glänzendem Schwarzglas mit schwarzem keramischen Rand (BLACK DRK) und integriertem Mikroprisma für effiziente Lichtstreuung, Blendungsminimierung und eine hohe Gleichmäßigkeit
- Pendelrohr aus Metall und einseitige Seilabhängung

Elektrische Eigenschaften

- Dimmung der DALI-Varianten auch über TouchDIM® möglich
- Farbtoleranz nach MacAdam ≤ 3 SDCM

Ausführungen

- Ausführungen in Sonderfarben auf Anfrage

Normen / Richtlinien

- EU
- EAC
- ENEC
- Konform mit der Norm DIN EN 12464-1 (VDU) für Bildschirmgeräte
- Made in Germany

Garantie

- 5-Jahres-Garantie. Vollständige Garantiebedingungen auf www.performanceinlighting.com
- Eingetragenes Design®





MERCURY

MECHANISCHE EIGENSCHAFTEN

IP	IP20	
IK	IK04 0,50J xx3	
Abmessungen (mm)	1753 x 347 x 1000 mm	
Gewicht	Max 14 kg	
Farbe	● ○	

INSTALLATION

Lichtbandleuchte	-	
------------------	---	--

LED

LED-Nennlichtstrom	3000 K	6110 lm ÷ 13100 lm
	4000 K	6300 lm ÷ 13500 lm
Leuchtenlichtstrom	3000 K	1850 lm ÷ 3600 lm
	4000 K	1910 lm ÷ 3710 lm
CCT - Farbtemperatur	3000 K - 4000 K	
CRI / SDCM (MacAdam)	80/3	
Lebensdauer	L80B10@50000h	

OPTIKEN

S/A – Symmetrische direkte Lichtverteilung	S/A 2 x 46°/45° ÷ 2 x 43°	
UFF (indirekter Lichtanteil)	0 %	
DFF (direkter Lichtanteil)	100 %	

ELEKTRISCHE EIGENSCHAFTEN

Leistung	34 W - 95 W	
Klasse	I	
EEL	A1 - A2	
Ta MAX° Leuchte	40°	
Ta MIN° Leuchte	10°	
Dimmbar DALI	✓	
Notlichtbetrieb	-	
COSφ ≥ 0,9	✓	

STEUERUNGSSYSTEME

Passiver Infrarot Bewegungsmelder - IR	-	
--	---	--

NORMEN

DIN EN 12464-1	✓	
----------------	---	--



MERCURY PL



Liquide Formsprache erzeugt dynamisch fließende Skulpturalität, welche im Moment verharrt.

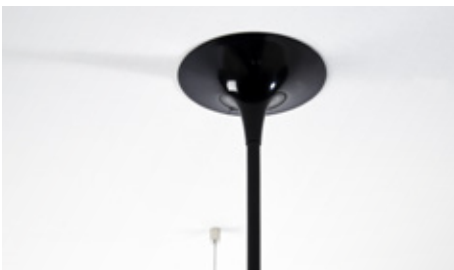

Leuchtenkopf aus Glas mit tiefgezogener Design-Abdeckung in Wellenform und Baldachin aus tiefgezogenem Kunststoff in Tropfen-Optik.



Sensorbaustein mit tageslichtabhängiger Lichtsteuerung und Bewegungsmelder auf Anfrage erhältlich.



Geeignet für Bildschirmarbeitsplätze nach DIN EN 12464-1.

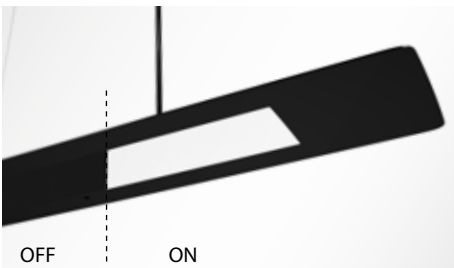

Lichtoptik aus teilverspiegeltem glänzenden Schwarzglas mit schwarzem keramischen Rand (BLACK DRK) und integriertem Mikroprisma für effiziente Lichtstreuung, Blendungsminimierung und eine hohe Gleichmäßigkeit.

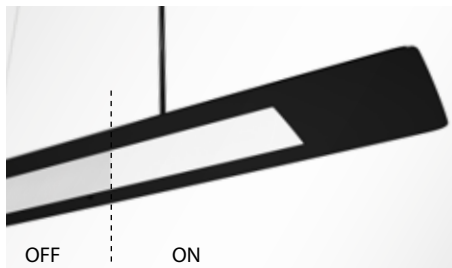

Lichtoptik aus hochtransparentem, glänzenden Glas mit schwarzem keramischen Rand (BLACK TR) und integriertem Mikroprisma für effiziente Lichtstreuung, Blendungsminimierung und eine hohe Gleichmäßigkeit.

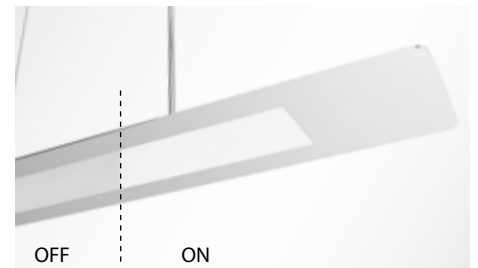

Lichtoptik aus hochtransparentem, glänzenden Glas mit weißem keramischen Rand (WHITE TR) und integriertem Mikroprisma für effiziente Lichtstreuung, Blendungsminimierung und eine hohe Gleichmäßigkeit.

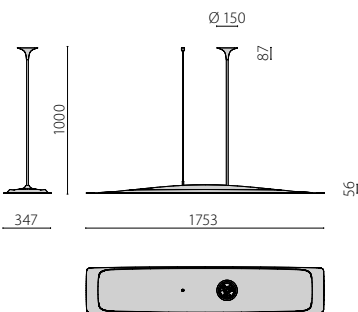

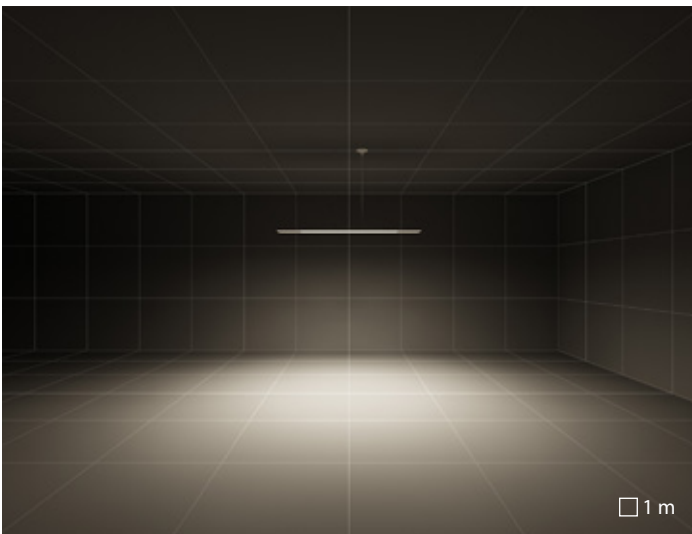

S/A direkte symmetrische beleuchtung





Solide Wellen

Bewegung, Energie und Licht. LIQUID ist Walter de Silvas erster Entwurf für PERFORMANCE IN LIGHTING, bei dem Technologie und Schönheit in einem Design zusammenkommen. Ein Destillat reiner technologischer Essenz, in welcher der Charakter des Lichtes seinen Ausdruck in einer hochwertigen ästhetischen Relevanz findet. Licht ist Energie, ist Welle, ist Vergänglichkeit. Metall ist statisch und langlebig. Die Wellen eines Tropfens kristallisieren sich in leichten und gleichzeitig soliden Konturen, die für Flüssigkeit und Dynamik stehen.

Solide Wellen: Solidität, verstanden als Beständigkeit und Statik eines Metalls, das mit der durch die Vergänglichkeit der Wellen erzeugten Dynamik angehoben wird, sind die beiden Konzepte, die dieser neuen Serie zugrunde liegen. Licht ist Energie, ist Welle, ist Vergänglichkeit. Metall ist statisch, ist nachhaltig, ist für immer.

Wie ein festes Material, das schmilzt, um von seinem Inhalt zu erzählen: Bewegung, Energie und Licht. Die formelle Wahl des Designers erhebt die Schönheit der Reflexionen des Materials. Das Ergebnis ist ein realistischer Ansatz in Form von feinen, tiefen Mehrfachwellen, ohne eine einzige sichtbare Linie.





Vetroin offices | Brescia | Italy

LIQUID

Runde LED-Pendelleuchte für den Innenbereich, bestehend aus:

Mechanische Eigenschaften

- Leuchtenkopf und Baldachin aus Aluminiumdruckguss, pulverbeschichtet oder mit High-End-Nasslackierung
- LED Sidelight-Technologie für homogene Leuchtdichteverteilung über die gesamte Lichtaustrittsfläche
- Lichtoptik mit integriertem hochtransmittierendem Lichtleiter aus Schwarzglas (BLACK)
- Lichtoptik mit integriertem hochtransmittierendem Lichtleiter aus opalweißem glänzendem Glas (WHITE)

Elektrische Eigenschaften

- Dimmung der DALI-Varianten auch über TouchDIM® möglich
- Farbtoleranz nach MacAdam ≤ 3 SDCM

Installation

- Nehmen Sie für die Optionen mit elektrischem Schienenmodul h 300 / 500 mm Kontakt zum Unternehmen auf.

Ausführungen

- Ausführungen in Sonderfarben auf Anfrage

Normen / Richtlinien

- EU
- EAC
- ENEC
- Made in Germany

Garantie

- 5-Jahres-Garantie. Vollständige Garantiebedingungen auf www.performanceinlighting.com
- Eingetragenes Design®





LIQUID

MECHANISCHE EIGENSCHAFTEN

IP	IP20
IK	IK02 0.20J xx0
Abmessungen (mm)	1753 x 347 x 1000 mm
Gewicht	Max 7,7 kg
Farbe	●●●○

INSTALLATION

Lichtbandleuchte

-

LED

LED-Nennlichtstrom	3000 K	6200 lm
Leuchtenlichtstrom	3000 K	1020 lm ÷ 4130 lm
CCT - Farbtemperatur		3000 K
CRI / SDCM (MacAdam)		80/3
Lebensdauer		L80B10@50000h

OPTIKEN

C/EW runde extrabreite Streuoptik	C/EW 2 x 46° ÷ 2 x 57°/58°
UFF (indirekter Lichtanteil)	0 %
DFF (direkter Lichtanteil)	100 %

ELEKTRISCHE EIGENSCHAFTEN

Leistung	55 W
Klasse	I
EEL	A1 - A2
Ta MAX° Leuchte	40°
Ta MIN° Leuchte	10°
Dimmbar DALI	✓
Notlichtbetrieb	-
COSφ ≥ 0,9	✓

NORMEN

DIN EN 12464-1

-



Vetroin offices | Brescia | Italy





Private house | Verona | Italy

LIQUID PL



Liquide Formsprache erzeugt dynamisch fließende Skulpturalität, welche im Moment verharnt.



Lichtoptik mit integriertem hochtransmittierendem Lichtleiter aus opalweißem glänzendem Glas (WHITE).

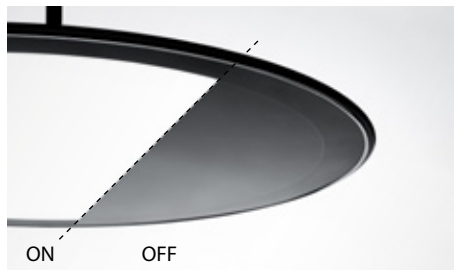

Lichtoptik mit integriertem hochtransmittierendem Lichtleiter aus Schwarzglas (BLACK).

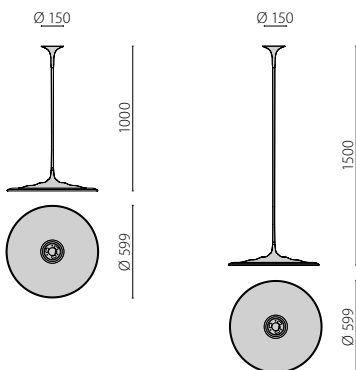



Vetroin offices | Brescia | Italy

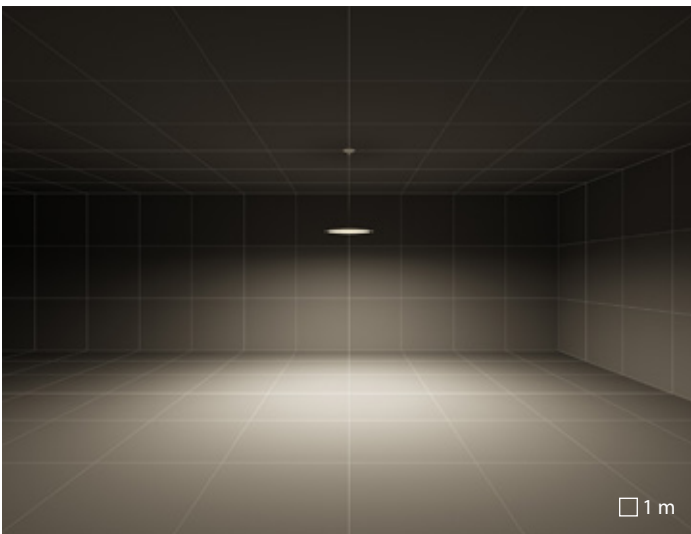

C/EW runde extrabreite streuoptik

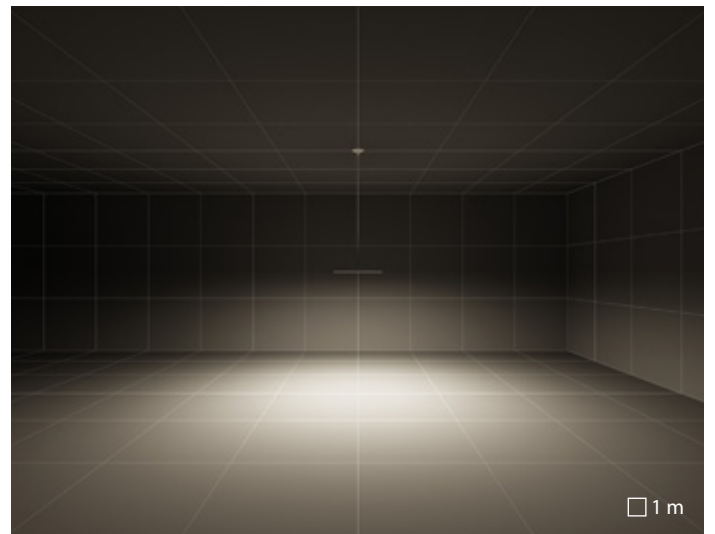

C/EW runde extrabreite streuoptik





SL629

Kaum investiert,
schon amortisiert

Umrüsten zahlt sich aus mit unserer SL629-Serie. Die alten Stromfresser haben ausgedient und Sie wollen mit einer effizienten Lichtlösung Kosten sparen? Nichts leichter als das mit der SL629. Hocheffiziente LEDs in Verbindung mit einer innovativen prismatischen Abdeckung machen hohe Energieeinsparungen von bis zu 90% möglich – und das bei hervorragender und blendfreier Lichtqualität. Die Leuchten lassen sich rasch und intuitiv montieren und das separate LED-Modul kann nachträglich problemlos ausgetauscht werden. So ist die SL629 eine echte Lösung für die Zukunft. Ob als Anbau- oder Pendelleuchte, das schlichte Design passt einfach in jeden Raum. Und mit unserem LIGHT-PERFORMER® konfigurieren Sie sich einfach Ihr individuelles Lichtbandsystem.





Offices "Haus der Höfe" | Bonn | Germany

SL629

Produktserie bestehend aus Pendel- und Anbauleuchten:

Mechanische Eigenschaften

- Gehäuse aus Stahlblech, Kopfstücke aus Aluminiumdruckguss, pulverbeschichtet
- Baldachin aus Stahlblech, pulverbeschichtet
- Prismatische Abdeckung für effiziente Lichtstreuung, Blendungsminimierung und eine hohe Gleichmäßigkeit
- Light-Engine mittels Einschubmechanik auswechselbar
- Stahlseilabhängung (1,5 m), transparenter Zuleitung und Baldachin

Elektrische Eigenschaften

- Allgemeiner Farbwiedergabeindex Ra > 80
- Farbtoleranz nach MacAdam ≤3 SDCM
- LED Sidelight-Technologie für homogene Leuchtdichteverteilung über die gesamte Lichtaustrittsfläche
- Intelligente Lichtsteuerungen (Tageslichtsensor und DALI) erhältlich
- Dimmung der DALI-Varianten auch über TouchDIM® möglich

Ausführungen

- Mit der konfigurierbaren CM-Version sind individuelle Beleuchtungslösungen möglich
- Für die Lichtband-Ausführung (CM) sind verschiedene Verbindungssets erhältlich
- Ausführungen in Sonderfarben auf Anfrage
- Allgemeiner Farbwiedergabeindex Ra > 90 auf Anfrage

Normen / Richtlinien

- Made in Germany
- Entblendung nach DIN EN 12464-1
- ENEC
- CE
- EAC
- RCM

Garantie

- 5-Jahres-Garantie.
Vollständige Garantiebedingungen auf www.performanceinlighting.com





		SL629 PL	SL629 PL CM	SL629 AB
MECHANISCHE EIGENSCHAFTEN				
IP		IP 20	IP 20	IP 20
IK		IK05 0.70J xx3	IK05 0.70J xx3	IK05 0.70J xx3
Abmessungen (mm)		1244/1544 x 273 x 29	1238/1538 x 273 x 29	1244/1544 x 273 x 50
Gewicht		Max 6 kg	Max 6 kg	Max 6 kg
Farbe		○ ●	○ ●	○ ●
INSTALLATION				
Lichtbandleuchte		-	✓	-
LED				
LED-Nennlichtstrom	3000 K	4560 lm ÷ 11640 lm	4560 lm ÷ 11640 lm	4560 lm ÷ 11640 lm
	4000 K	4700 lm ÷ 12000 lm	4700 lm ÷ 12000 lm	4700 lm ÷ 12000 lm
Leuchtenlichtstrom	3000 K	3040 lm ÷ 8160 lm	3040 lm ÷ 8160 lm	3040 lm ÷ 7650 lm
	4000 K	3140 lm ÷ 8410 lm	3140 lm ÷ 8410 lm	3140 lm ÷ 7880 lm
CCT - Farbtemperatur		3000 K / 4000 K	3000 K / 4000 K	3000 K / 4000 K
CRI / SDCM (MacAdam)		80/3	80/3	80/3
		90/3	90/3	90/3
Lebensdauer		L80B10@50000h	L80B10@50000h	L80B10@50000h
OPTIKEN				
S/C – Symmetrische direkt/indirekte Lichtverteilung		S/C 2x41°/52° ÷ 2x42°/52°	S/C 2x41°/52° ÷ 2x42°/52°	-
S/A – Symmetrische direkte Lichtverteilung		S/A 2x36°/45° ÷ 2x36°/46°	S/A 2x36°/45° ÷ 2x36°/46°	S/A 2x36°/45° ÷ 2x37°/46°
UFF (indirekter Lichtanteil)		0 % - 60 %	0 % - 60 %	0 %
DFF (direkter Lichtanteil)		100 % - 40 %	100 % - 40 %	100 %
ELEKTRISCHE EIGENSCHAFTEN				
Leistung		26 W - 31 W - 54 W - 69 W	26 W - 31 W - 54 W - 69 W	26 W - 31 W - 54 W - 69 W
Klasse		I	I	I
EEL		A1 - A2	A1 - A2	A1 - A2
Dimmbar DALI		✓	✓	✓
COSφ ≥ 0,9		✓	✓	✓
STEUERUNGSSYSTEME				
Passiver Infrarot-Bewegungsmelder - IR				
NORMEN				
		auf Anfrage	auf Anfrage	auf Anfrage
DIN EN 12464-1		✓	✓	✓



Offices "Haus der Höfe" | Bonn | Germany

SL629 PL / PL CM / AB

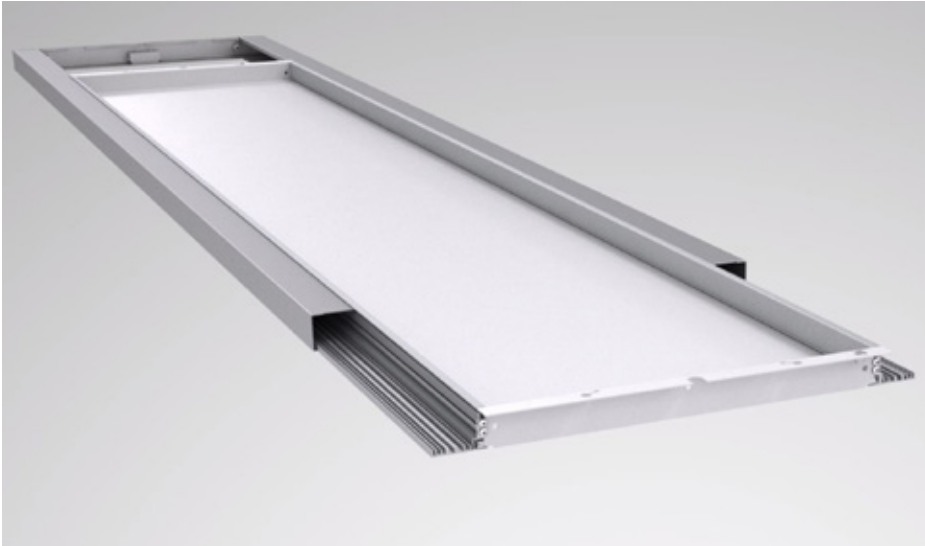

Nachträglich austauschbare LED-Module ermöglichen eine einfache und kostengünstige Wartung und machen die Pendel- und Anbauleuchten der Serie SL629 zu einer zukunftsfähigen Beleuchtungslösung.

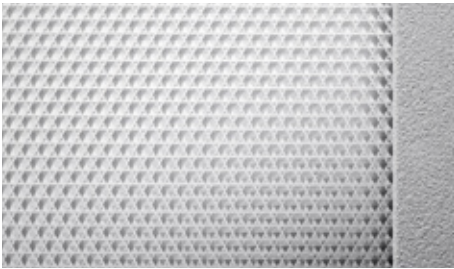

Innovatives Mikroprisma in Verbindung mit der bewährten Sidelight-Technologie sorgen für überragenden Sehkomfort und blendfreies Licht am Arbeitsplatz.



Mit der konfigurierbaren Lichtband-Version (CM) sind individuelle Beleuchtungslösungen möglich.



Modernisierung - Leuchtenserie eignet sich besonders für den 1:1 Austausch von T5/T8-Leuchten.



Sensorbaustein mit tageslichtabhängiger Lichtsteuerung und Bewegungsmelder auf Anfrage erhältlich.



Anbau-Version.



Geeignet für Bildschirmarbeitsplätze nach DIN EN 12464-1.

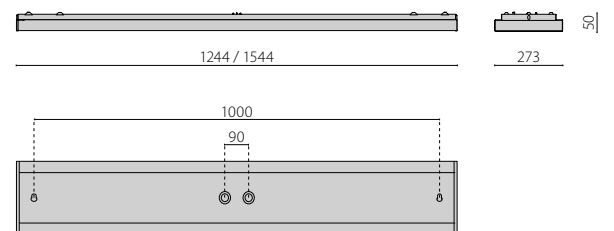
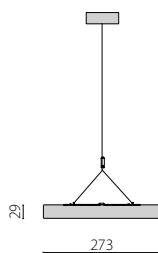
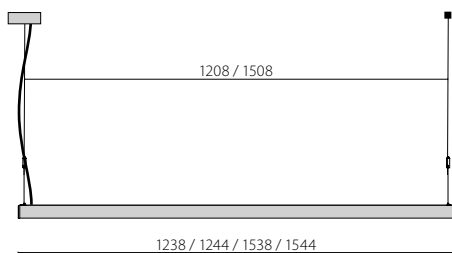

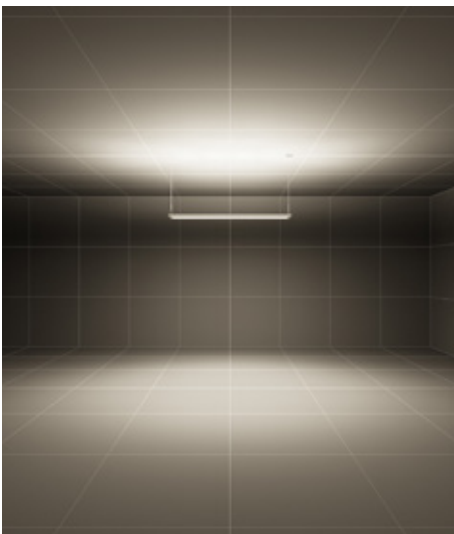

S/C – Symmetrische direkt/indirekte Lichtverteilung

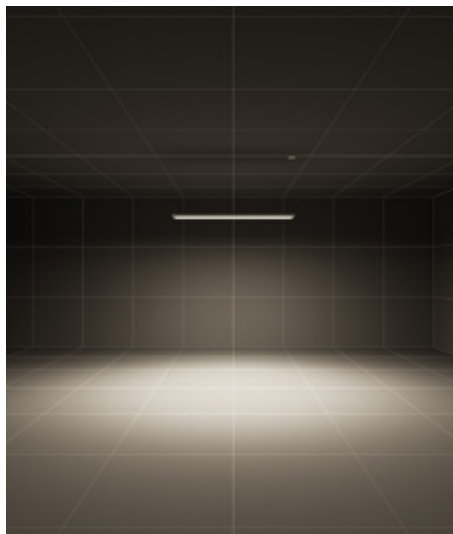

S/A – Symmetrische direkte Lichtverteilung

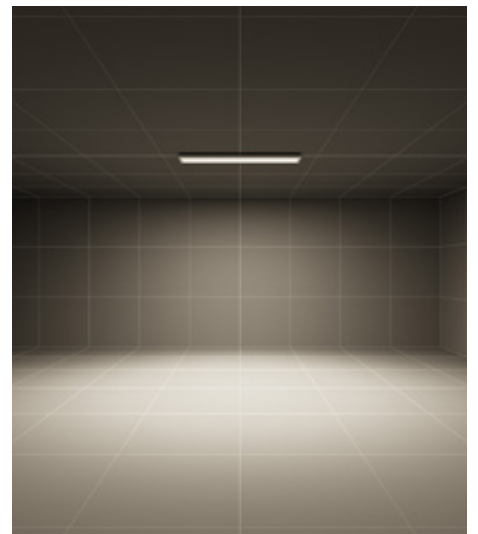

S/A – Symmetrische direkte Lichtverteilung

SL630

Die clevere LED-Lösung für Sanierungen

Mit unserer SL630-Anbauleuchte müssen Sie auch bei Sanierungen keinen Kompromiss eingehen. Die alten T5/T8-Leuchten sollen durch moderne LED-Technik ersetzt werden, aber Sie wollen den Aufwand für Montage, Erneuerung der Decke und Wartung gering halten? Dann werden Sie von der SL630 begeistert sein: Dank des intuitiven Montagesystems ist sie schnell installiert. Die Leuchten haben die perfekten Maße, um angegraute Deckenstellen zu verbergen – aufwendiges Streichen und Verspachteln können Sie sich sparen. Und das LED-Modul können Sie problemlos nachträglich austauschen und neu installieren. Auch die Energieeffizienz der SL630 wird Sie überzeugen: Im Vergleich zu konventioneller Technologie sparen Sie mit der SL630 bis zu 50% Energie ein. Bis zu 90% sind es sogar in Verbindung mit intelligenter Lichtsteuerung wie unserer Tageslichtsteuerung mit Präsenzmelder – so amortisiert sich die Leuchte in kürzester Zeit.





SL630

Produktserie bestehend aus Anbauleuchten:

Mechanische Eigenschaften

- Gehäuse aus Stahlblech, Kopfstücke aus Aluminiumdruckguss, pulverbeschichtet
- Baldachin aus Stahlblech, pulverbeschichtet
- Prismatische Abdeckung für effiziente Lichtstreuung, Blendungsminimierung und eine hohe Gleichmäßigkeit
- Sanierungsausführung mit Leuchtenbreite > 370 mm zur Abdeckung vorhandener Bohrungen
- Light-Engine mittels Einschubmechanik auswechselbar

Elektrische Eigenschaften

- Allgemeiner Farbwiedergabeindex Ra > 80
- Farbtoleranz nach MacAdam ≤3 SDCM
- LED Sidelight-Technologie für homogene Leuchtdichteverteilung über die gesamte Lichtaustrittsfläche
- Intelligente Lichtsteuerungen (Tageslichtsensor und DALI) erhältlich
- Dimmung der DALI-Varianten auch über TouchDIM® möglich

Ausführungen

- Ausführungen in Sonderfarben auf Anfrage

Normen / Richtlinien

- Made in Germany
- Entblendung nach DIN EN 12464-1
- ENEC
- CE
- EAC
- RCM

Garantie

- 5-Jahres-Garantie.
Vollständige Garantiebedingungen auf www.performanceinlighting.com

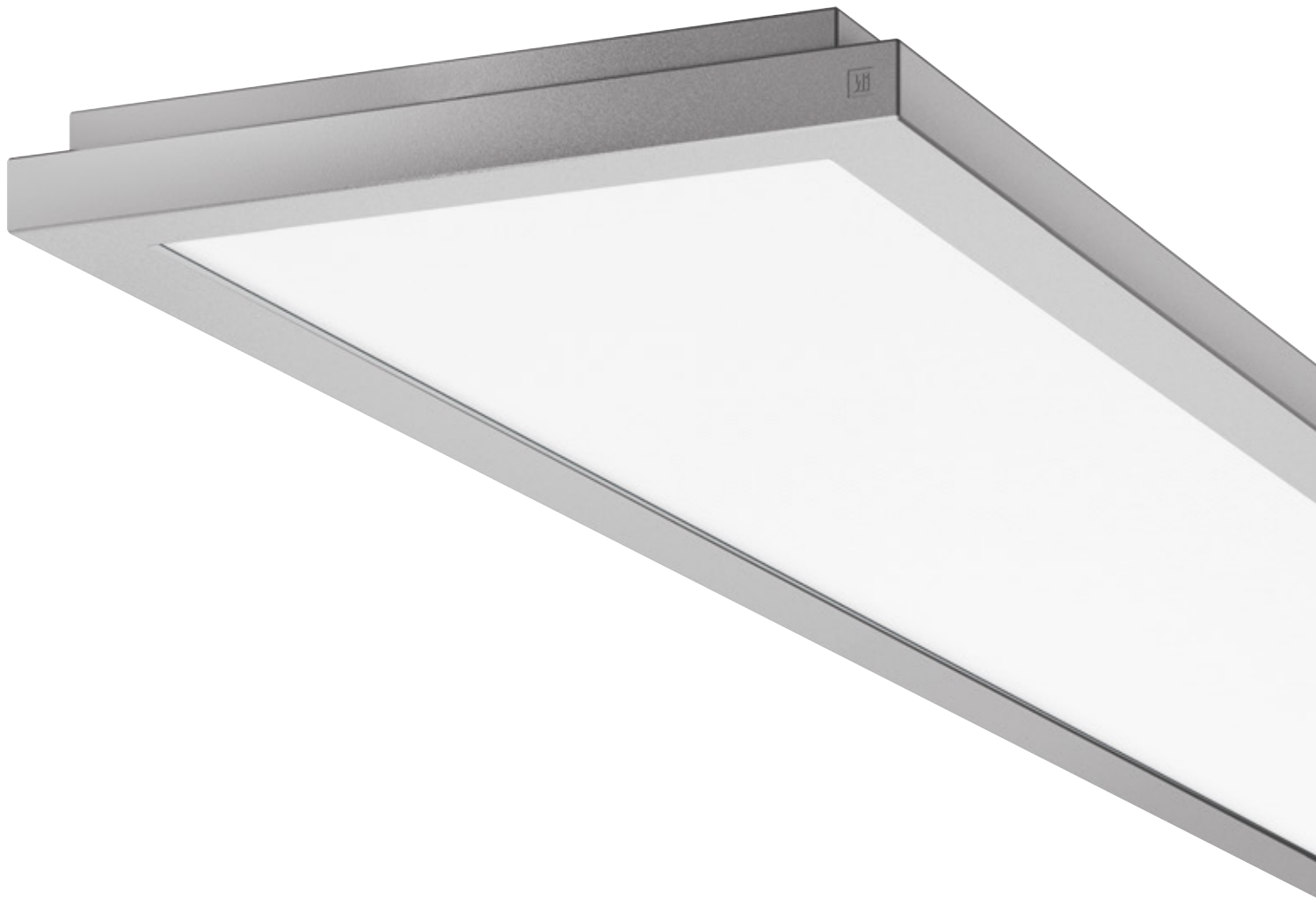



SL630 AB

MECHANISCHE EIGENSCHAFTEN		
IP		IP 20
IK		IK05 0.70J xx3
Abmessungen (mm)		1244/1544 x 273 x 50
Gewicht		Max 10 kg
Farbe		○ ●
Installation		
Lichtbandleuchte		-
LED		
LED-Nennlichtstrom	3000 K	6980 lm ÷ 9120 lm
	4000 K	7200 lm ÷ 9400 lm
Leuchtenlichtstrom	3000 K	4590 lm ÷ 5950 lm
	4000 K	4730 lm ÷ 6140 lm
CCT - Farbtemperatur		3000 K / 4000 K
CRI / SDCM (MacAdam)		80/3
Lebensdauer		L80B10@50000h
OPTIKEN		
S/A – Symmetrische direkte Lichtverteilung		S/A 2 x 36°/46° ÷ 2 x 37°/46°
UFF (indirekter Lichtanteil)		0 %
DFF (direkter Lichtanteil)		100 %
ELEKTRISCHE EIGENSCHAFTEN		
Leistung		40 W - 49 W
Klasse		I
EEL		A1 - A2
Dimmbar DALI		✓
COSφ ≥ 0,9		✓
STEUERUNGSSYSTEME		
Passiver Infrarot-Bewegungsmelder - IR		auf Anfrage
NORMEN		
DIN EN 12464-1		✓



Zalando headquarters | Berlin | Germany

SL630 AB



Intelligente Abmessungen, die speziell auf die Sanierung von alten Beleuchtungsanlagen abgestimmt sind, machen zusätzliche Arbeiten wie das Verspachteln oder Streichen der Decke unnötig. COVER-UP! Die SL630 überdeckt nahezu alle gängigen Langfeldleuchten mit konventioneller Lichttechnik.

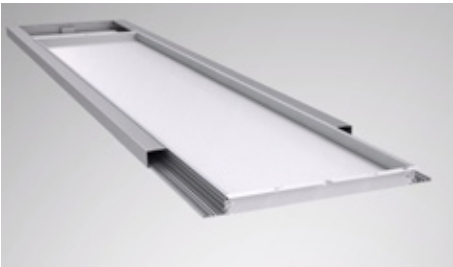

Nachträglich austauschbare LED-Module ermöglichen eine einfache und kostengünstige Wartung und machen diese Leuchtenserie zu einer zukunftsfähigen Beleuchtungslösung.



Modernisierung - Leuchtenserie eignet sich besonders für den 1:1 Austausch von T5/T8-Leuchten.



Sensorbaustein mit tageslichtabhängiger Lichtsteuerung und Bewegungsmelder auf Anfrage erhältlich.

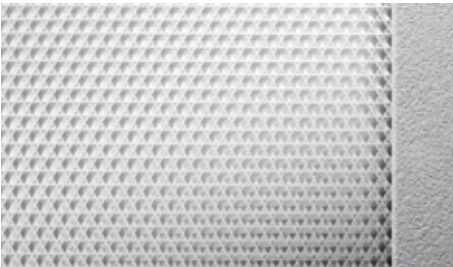

Innovatives Mikroprisma in Verbindung mit der bewährten Sidelight-Technologie sorgen für überragenden Sehkomfort und blendfreies Licht am Arbeitsplatz.



Geeignet für Bildschirmarbeitsplätze nach DIN EN 12464-1.

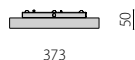
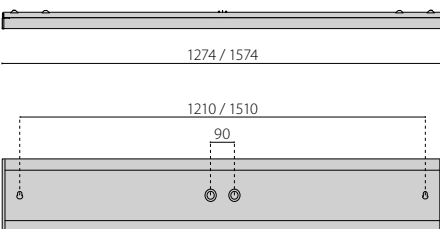

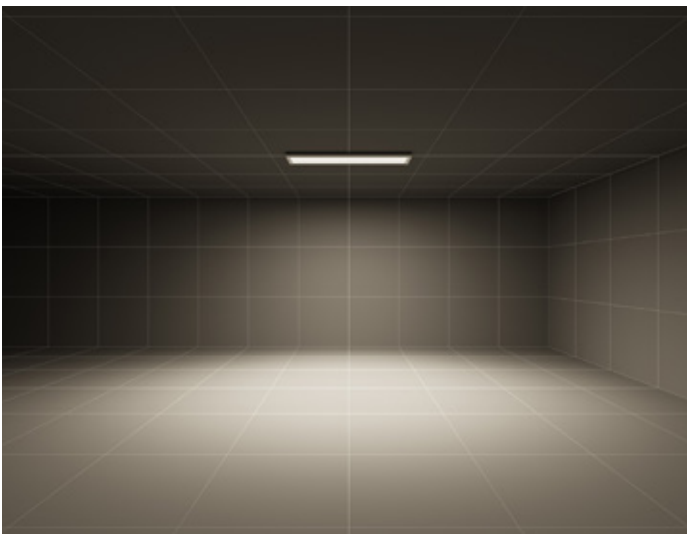

S/A – Symmetrische direkte Lichtverteilung





Zalando headquarters

SL764+

Unendlich Vielseitig

Mit gerade einmal 44 mm Breite ist die SL764+ unser filigranstes Lichtsystem aber auch das Vielseitigste. Aus einer begrenzten Anzahl kombinierbarer Faktoren entsteht eine schier unendliche Vielfalt an Produktvarianten. Die SL764+ ist ein echtes Allround –Talent im gesamten Office-, Bildungs- und Verwaltungsbereich. Das Lichtsystem sowie die dazugehörigen Einzeleuchten dieser eleganten Serie sind geprägt durch eine klare und geradlinige Formsprache, die sich ästhetisch und gleichzeitig zurückhaltend an jede Architektur anpasst. Als Einzeleuchte setzt die SL764+ effektvolle Akzente und bietet mit zwei Installationsarten (Einbau- und Pendelleuchte) planerische Flexibilität. Das Lichtsystem bietet in Blick auf Dimensionierung, Leistung, Formgebung, Installationsart, Lichttechnik und Sensorik höchste Gestaltungsfreiheit und gibt Ihnen die Möglichkeit, ein einheitliches lichttechnisches Konzept im gesamten Gebäude umzusetzen. Mit unserem prämierten Planungstool, dem LIGHTPERFORMER®, lassen sich innerhalb weniger Minuten selbst komplexe Lichtsysteme individuell konfigurieren.





Finstral customer centre | Goschheim | Germany

SL764+

Produktserie bestehend aus Pendelleuchten (PL), Einbauleuchten (RE) und konfigurierbarem Lichtsystem:

Mechanische Eigenschaften

- Leuchtenkörper aus Aluminium-Strangpressprofil, eloxiert (EV1) oder pulverbeschichtet
- Kopfelement aus lackiertem Aluminiumdruckguss
- Unterschiedliche Lichtoptiken: Entblendetes Mikroprisma (DIN EN 12464-1), schwarzes Raster und opale Abdeckung für eine homogene Lichtverteilung
- Geradliniges schlichtes Design mit bündigen Endkappen
- Perfekte Optik durch hochwertig ausgeführte Profilverbindungen
- Einfache und komfortable Leuchtenmontage
- Lichteinsätze austauschbar
- Inkl. Stahlseilabhängung (1,5 m), transparenter Zuleitung und Deckenauslassdose (PL)

Elektrische Eigenschaften

- Allgemeiner Farbwiedergabeindex Ra > 80
- Farbtoleranz nach MacAdam ≤ 3 SDCM
- Leuchte vorbereitet für Durchgangsverdrahtung

Ausführungen

- Konfiguration von Einzelleuchten und Lichtsystemen in beliebigen Längen, Leistungen und Ausführungen - ganz nach ihren Bedürfnissen - mit unsrem prämierten Planungstool dem LIGHT-PERFORMER®
- Stromschienen, Blindfelder, Sensorbausteine und Tunable White-Versionen konfigurierbar
- Konfigurierbar als Pendelleuchte, Anbauleuchte, Wandanbauleuchte und Einbauleuchte (mit Rand/randlos)
- Konfiguration komplexer Lichtsysteme in L, S, Z, oder Karree-Form bieten maximale Gestaltungsfreiheit
- Ausführungen in Sonderfarben auf Anfrage
- Allgemeiner Farbwiedergabeindex Ra > 90 auf Anfrage

Normen

- Made in Germany
- Entblendung nach DIN EN 12464-1
- ENEC
- CE

Garantie

- 5-Jahres-Garantie.
Vollständige Garantiebedingungen auf www.performanceinlighting.com





SL764+ PL

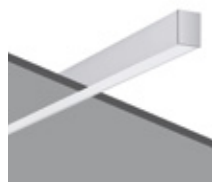

SL764+ RE

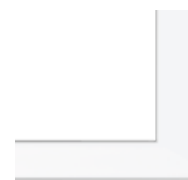

SL764+ LIGHTING SYSTEM

MECHANISCHE EIGENSCHAFTEN

IP	IP 30	IP 30	IP 30
IK	IK05 0.70J xx3	IK05 0.70J xx3	IK05 0.70J xx3
Abmessungen (mm)	1132/1412 x 44 x 66	1132/1412 x 44 x 66	max. 25 m x 44 x 66
Gewicht	Max 10 kg	Max 10 kg	-
Farbe	●	●	○ ● ●

Installation

Lichtbandleuchte	✓	✓	✓
------------------	---	---	---

LED

LED-Nennlichtstrom	3000 K	1630 lm ÷ 2040 lm	1630 lm ÷ 2040 lm	-
	4000 K	1720 lm ÷ 2150 lm	1720 lm ÷ 2150 lm	-
Leuchtenlichtstrom	3000 K	1410 lm ÷ 1770 lm	1410 lm ÷ 1770 lm	975 lm/m ÷ 5434 lm/m
	4000 K	1490 lm ÷ 1860 lm	1490 lm ÷ 1860 lm	1024 lm/m ÷ 5545 lm/m
CCT - Farbtemperatur	3000 K / 4000 K	3000 K / 4000 K	3000 K / 4000 K	3000 K / 4000 K / 2700-6200 K
CRI / SDCM (MacAdam)	80/3	80/3	80/3	80/3
	90/3	90/3	90/3	90/3
Lebensdauer	L80B10@50000h	L80B10@50000h	L80B10@50000h	L80B10@50000h

OPTIKEN

S/A – Symmetrische direkte Lichtverteilung	S/A 2 x 48°/51°	S/A 2 x 48°/51°	S/A
S/C – Symmetrische direkt/indirekte Lichtverteilung	-	-	S/C
UFF (indirekter Lichtanteil)	0 %	0 %	0 % - 40 % - 50 % - 75 %
DFF (direkter Lichtanteil)	100 %	100 %	100 % - 60 % - 50 % - 25 %

ELEKTRISCHE EIGENSCHAFTEN

Leistung	10 W - 12 W	10 W - 12 W	9 W ÷ 51 W
Klasse	I	I	I
EEL	A1 - A2	A1 - A2	A1 - A2
Dimmbar DALI	-	-	✓
COSφ ≥ 0,9	✓	✓	✓

STEUERUNGSSYSTEME

Passiver Infrarot-Bewegungsmelder - IR	-	-	✓
Tunable White	-	-	✓

NORMEN

DIN EN 12464-1	-	-	✓
----------------	---	---	---



Handelskammer innovations campus | Hamburg | Germany

SL764+ PL



Geradlinige Aluminiumprofile mit bündigen Endkappen sorgen für klare, lineare Formsprache.

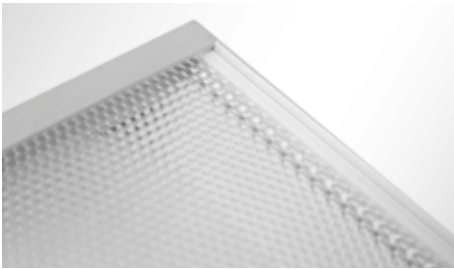

Perfekte Passung der Lichtoptik durch Dehnungsausgleichsnischen in den Kopfstücken.



Homogenes Lichtbild ohne sichtbare LED-Punkte über die gesamte Lichtaustrittsfläche.



Bis zu 159 lm/W dank hocheffizienter LED-Module und innovativer Reflektortechnologie.



Der Deckenabstand kann über unsere funktionale Seilabhängung einfach und variabel eingestellt werden.



Zukunftssicher und wartungsfreundlich dank nachträglich austauschbarer LED-Module und Komponenten.



Planung individueller Lichtsysteme in nur 5 Minuten - ganz einfach mit unserem prämierten LIGHT-PERFORMER®.

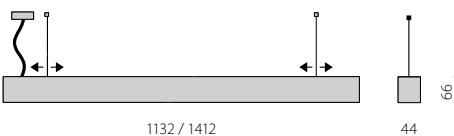



Nordex offices | Hamburg | Germany

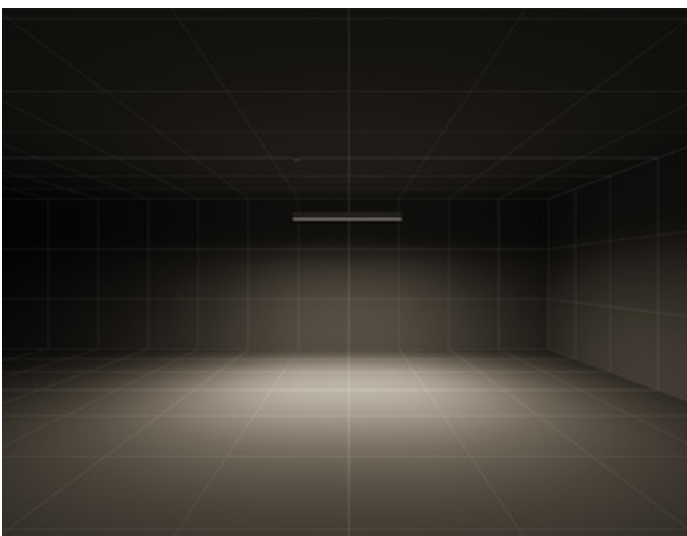

S/A – Symmetrische direkte Lichtverteilung

SL764+ RE

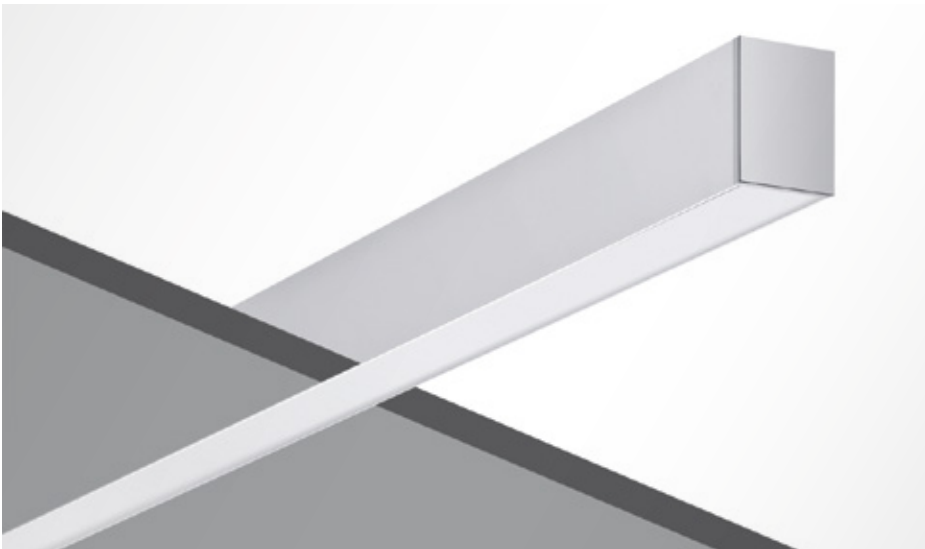

Geradlinige Aluminiumprofile mit bündigen Endkappen sorgen für klare, lineare Formsprache.

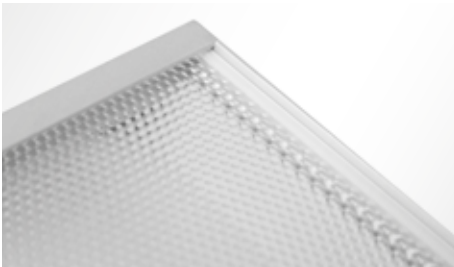

Perfekte Passung der Lichtoptik durch Dehnungsausgleichsnischen in den Kopfstücken.



Homogenes Lichtbild ohne sichtbare LED-Punkte über die gesamte Lichtaustrittsfläche.

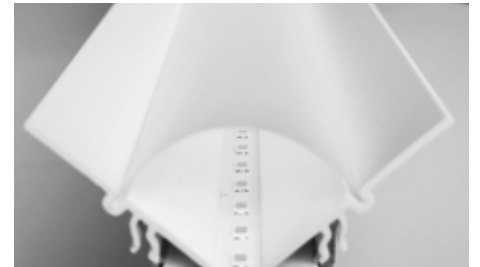

Bis zu 159 lm/W dank hocheffizienter LED-Module und innovativer Reflektortechnologie.

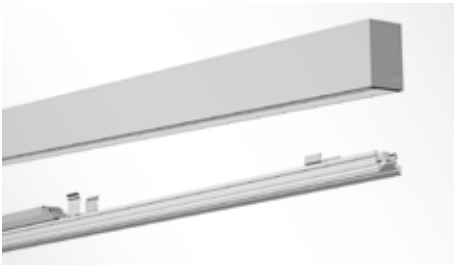

Intuitive und einfache Leuchtenmontage im handumdrehen dank intelligenter „CLICK-IN“-Technologie.



Zukunftssicher und wartungsfreundlich dank nachträglich austauschbarer LED-Module und Komponenten.



Planung individueller Lichtsysteme in nur 5 Minuten - ganz einfach mit unserem prämierten LIGHT-PERFORMER®.

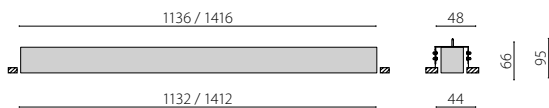



Centre for integrative psychiatry | Kiel | Germany

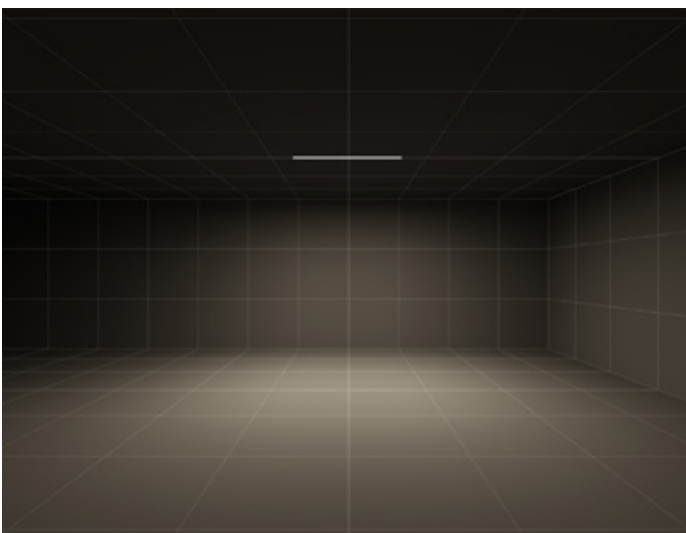

S/A – Symmetrische direkte Lichtverteilung

SL764+ LIGHTING SYSTEM



Einfache Planung und Konfiguration von Einzeleuchten oder Lichtsystemen in beliebigen Längen, Leistungen und Ausführungen - ganz nach ihren Bedürfnissen - mit unserem prämierten Planungstool dem LIGHT-PERFORMER®.

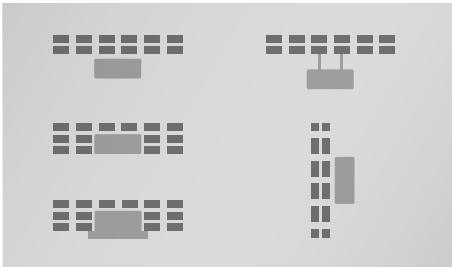

Konfigurierbar als Pendelleuchte, Anbauleuchte, Wandanbauleuchte und Einbauleuchte (mit Rand/randlos).

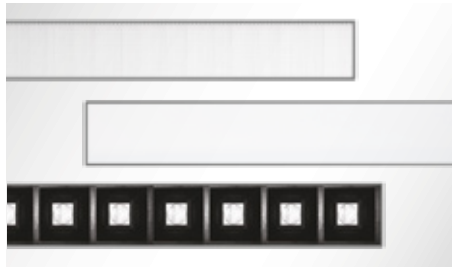

Unterschiedliche Lichtoptiken: Entblendetes Mikroprisma (DIN EN 12464-1), schwarzes Raster und opale Abdeckung für eine homogene Lichtverteilung.



Konfiguration komplexer Lichtsysteme in L, S, Z, T, oder Karree-Form bieten maximale Gestaltungsfreiheit.



Lichtbänder ohne optische Unterbrechungen bis zu einer Länge von 25 m möglich.



Auch die Ecken des Systems sind sowohl direkt als auch indirekt zu 100% ausgeleuchtet.



Intuitive und einfache Leuchtenmontage im handumdrehen dank intelligenter „CLICK-IN“-Technologie.

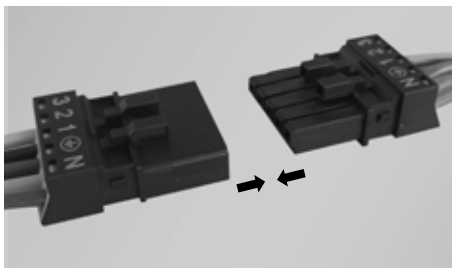

Einfacher elektrischer Anschluss dank Durchgangsverdrahtung via Plug & Play.

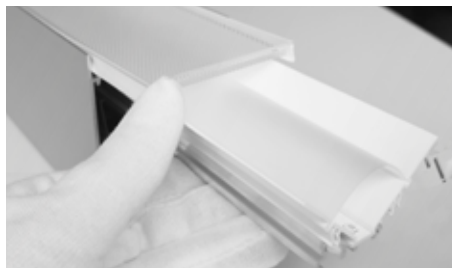

Zukunftssicher und wartungsfreundlich dank nachträglich austauschbarer LED-Module und Komponenten.



Mediateque les 7 lieux | Bayeux | France





Zalando headquarters | Berlin | Germany

SL787+

Ungeahnte Möglichkeiten

Lichtsysteme werden zur Inszenierung und Akzentuierung der Architektur, aber auch zur Strukturierung bestimmter Bereiche verwendet. Durch die zumeist sehr individuellen und komplexen Anforderungen an intelligente, vielseitige und energieeffiziente Lichtsysteme ist deren Planung und Installation oft sehr anspruchsvoll und zeitaufwändig. Hier bietet unser Lichtsystem SL787+ maßgeschneiderte Lösungen. Das Lichtsystem und die dazugehörigen Einzelleuchten bieten dank unterschiedlicher Dimensionierungen, Leistungen, Formgebung, Installationsarten und Lichttechniken höchste Gestaltungsfreiheit und geben Ihnen die Möglichkeit, ein einheitliches lichttechnisches Konzept im gesamten Gebäude umzusetzen. Mit unserem prämierten Planungstool, dem LIGHT-PERFORMER®, lassen sich innerhalb wenigen Minuten selbst komplexe Lichtsysteme individuell konfigurieren.





OFFICES COMPENSORIO OLIVETTI | Naples | Italy

SL787+

Produktserie bestehend aus Pendelleuchten (PL), Einbauleuchten (RE) und konfigurierbarem Lichtsystem:

Mechanische Eigenschaften

- Leuchtenkörper aus Aluminium-Strangpressprofil, eloxiert (EV1) oder pulverbeschichtet
- Kopfelement aus lackiertem Aluminiumdruckguss
- Unterschiedliche Lichtoptiken konfigurierbar: Entblendetes Mikroprisma (DIN EN 12464-1) und opale Abdeckung für eine homogene Lichtverteilung
- Geradliniges schlichtes Design mit bündigen Endkappen
- Perfekte Optik durch hochwertig ausgeführte Profilverbindungen
- Einfache und komfortable Leuchtenmontage
- Lichteinsätze austauschbar
- Inkl. Stahlseilabhängung (1,5 m), transparenter Zuleitung und Deckenauslassdose (PL)

Elektrische Eigenschaften

- Allgemeiner Farbwiedergabeindex Ra > 80
- Farbtoleranz nach MacAdam ≤3 SDCM
- Leuchte vorbereitet für Durchgangsverdrahtung

Ausführungen

- Konfiguration von Einzelleuchten und Lichtsystemen in beliebigen Längen, Leistungen und Ausführungen - ganz nach ihren Bedürfnissen - mit unserem prämierten Planungstool dem LIGHT-PERFORMER®
- Stromschienen, Blindfelder, Sensorbausteine und Tunable White-Versionen konfigurierbar
- Konfigurierbar als Pendelleuchte, Anbauleuchte, Wandanbauleuchte und Einbauleuchte (mit Rand/randlos)
- Konfiguration komplexer Lichtsysteme in L, S, Z, oder Karree-Form bieten maximale Gestaltungsfreiheit
- Ausführungen in Sonderfarben auf Anfrage
- Allgemeiner Farbwiedergabeindex Ra > 90 auf Anfrage

Normen

- Made in Germany
- Entblendung nach DIN EN 12464-1
- ENEC
- CE

Garantie

- 5-Jahres-Garantie.
Vollständige Garantiebedingungen auf www.performanceinlighting.com





SL787+ PL

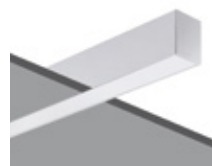

SL787+ RE



SL787+ LIGHTING SYSTEM

MECHANISCHE EIGENSCHAFTEN				
IP		IP 30	IP 30	IP 30
IK		IK05 0.70J xx3	IK05 0.70J xx3	IK05 0.70J xx3
Abmessungen (mm)		1132/1412 x 70 x 85	1132/1412 x 70 x 85	max. 25 m x 70 x 85
Gewicht		Max 10 kg	Max 10 kg	-
Farbe		●	●	○ ● ●
Installation				
Lichtbandleuchte		✓	✓	✓
LED				
LED-Nennlichtstrom	3000 K	1630 lm ÷ 2040 lm	1630 lm ÷ 2040 lm	-
	4000 K	1720 lm ÷ 2150 lm	1720 lm ÷ 2150 lm	-
Leuchtenlichtstrom	3000 K	1450 lm ÷ 1820 lm	1450 lm ÷ 1820 lm	983 lm/m ÷ 4860 lm/m
	4000 K	1530 lm ÷ 1910 lm	1530 lm ÷ 1910 lm	1141 lm/m ÷ 5010 lm/m
CCT - Farbtemperatur		3000 K / 4000 K	3000 K / 4000 K	3000 K / 4000 K / 2700-6200 K
CRI / SDCM (MacAdam)		80/3	80/3	80/3
		90/3	90/3	90/3
Lebensdauer		L80B10@50000h	L80B10@50000h	L80B10@50000h
OPTIKEN				
S/A – Symmetrische direkte Lichtverteilung		S/A 2 x 48°/51°	S/A 2 x 48°/51°	S/A
S/C – Symmetrische direkt/indirekte Lichtverteilung		-	-	S/C
UFF (indirekter Lichtanteil)		0 %	0 %	0 % - 50 % - 75 %
DFF (direkter Lichtanteil)		100 %	100 %	100 % - 50 % - 25 %
ELEKTRISCHE EIGENSCHAFTEN				
Leistung		10 W - 12 W	10 W - 12 W	9 W ÷ 36 W
Klasse		I	I	I
EEL		A1 - A2	A1 - A2	A1 - A2
Dimmbar DALI		-	-	✓
COSφ ≥ 0,9		✓	✓	✓
STEUERUNGSSYSTEME				
Passiver Infrarot-Bewegungsmelder - IR		-	-	✓
Tunable White		-	-	✓
NORMEN				
DIN EN 12464-1		-	-	✓



Handelskammer innovations campus | Hamburg | Germany

SL787+ PL



Geradlinige Aluminiumprofile mit bündigen Endkappen sorgen für klare, lineare Formsprache.

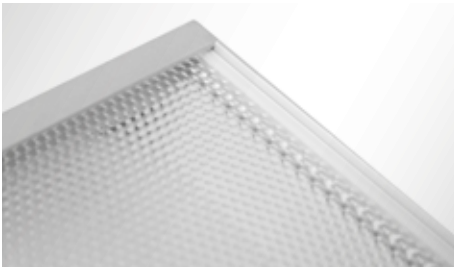

Perfekte Passung der Lichtoptik durch Dehnungsausgleichsnischen in den Kopfstücken.



Homogenes Lichtbild ohne sichtbare LED-Punkte über die gesamte Lichtaustrittsfläche.



Bis zu 159 lm/W dank hocheffizienter LED-Module und innovativer Reflektortechnologie.



Der Deckenabstand kann über unsere funktionale Seilabhängung einfach und variabel eingestellt werden.

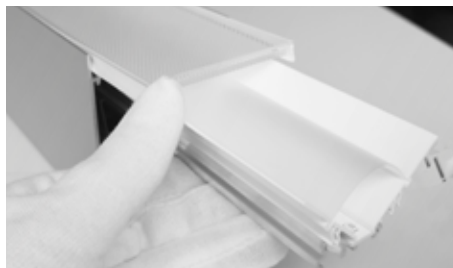

Zukunftssicher und wartungsfreundlich dank nachträglich austauschbarer LED-Module und Komponenten.



Planung individueller Lichtsysteme in nur 5 Minuten - ganz einfach mit unserem prämierten LIGHT-PERFORMER®.





Offices comprensorio Olivetti | Naples | Italy

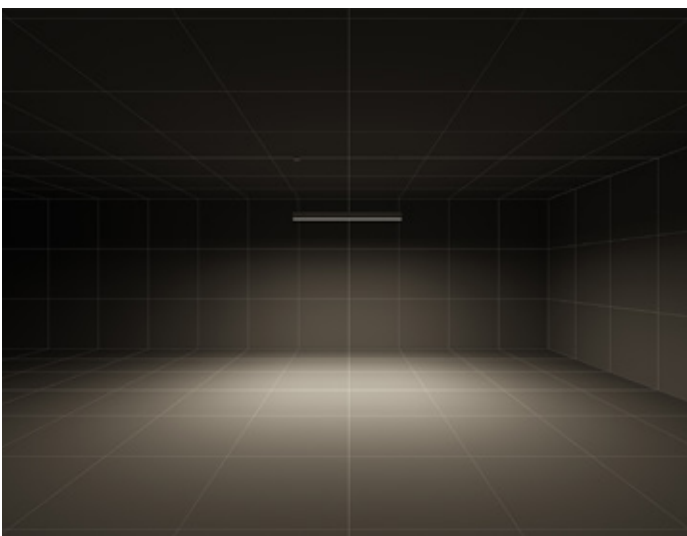

S/A – Symmetrische direkte Lichtverteilung

SL787+ RE



Geradlinige Aluminiumprofile mit bündigen Endkappen sorgen für klare, lineare Formsprache.

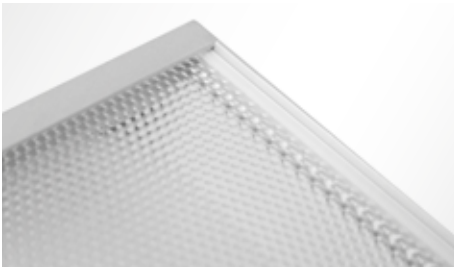

Perfekte Passung der Lichtoptik durch Dehnungsausgleichsnischen in den Kopfstücken.



Homogenes Lichtbild ohne sichtbare LED-Punkte über die gesamte Lichtaustrittsfläche.

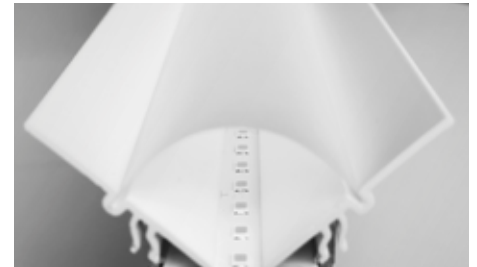

Bis zu 159 lm/W dank hocheffizienter LED-Module und innovativer Reflektortechnologie.

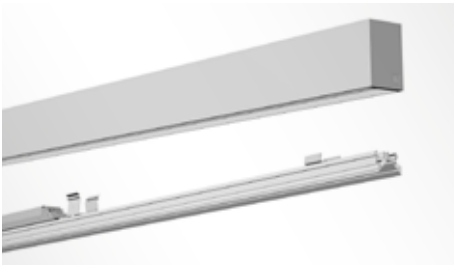

Intuitive und einfache Leuchtenmontage im handumdrehen dank intelligenter „CLICK-IN“-Technologie.



Zukunftssicher und wartungsfreundlich dank nachträglich austauschbarer LED-Module und Komponenten.



Planung individueller Lichtsysteme in nur 5 Minuten - ganz einfach mit unserem prämierten LIGHT-PERFORMER®.

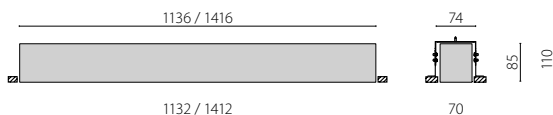



Adigeo shopping centre | Verona | Italy

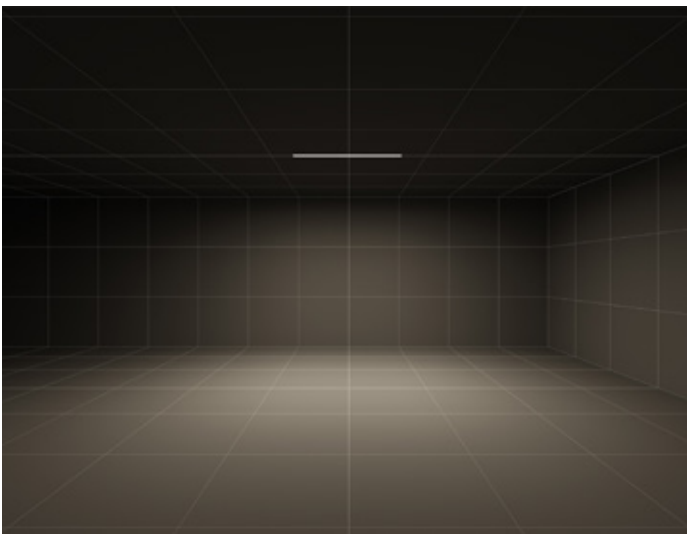

S/A – Symmetrische direkte Lichtverteilung

SL787+ LIGHTING SYSTEM



Einfache Planung und Konfiguration von Einzeleuchten oder Lichtsystemen in beliebigen Längen, Leistungen und Ausführungen - ganz nach ihren Bedürfnissen - mit unserem prämierten Planungstool dem LIGHT-PERFORMER®.

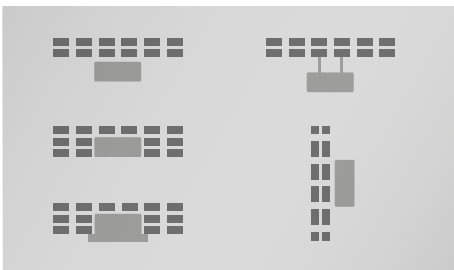

Konfigurierbar als Pendelleuchte, Anbauleuchte, Wandanbauleuchte und Einbauleuchte (mit Rand/randlos).



Unterschiedliche Lichtoptiken: Entblendetes Mikropisma (DIN EN 12464-1) und opale Abdeckung für eine homogene Lichtverteilung.



Konfiguration komplexer Lichtsysteme in L, S, Z, T, oder Karree-Form bieten maximale Gestaltungsfreiheit.



Lichtbänder ohne optische Unterbrechungen bis zu einer Länge von 25 m möglich.



Auch die Ecken des Systems sind sowohl direkt als auch indirekt zu 100% ausgeleuchtet.



Intuitive und einfache Leuchtenmontage im handumdrehen dank intelligenter „CLICK-IN“-Technologie.

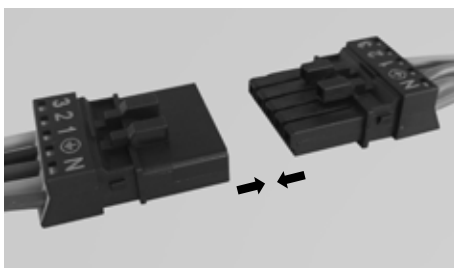

Einfacher elektrischer Anschluss dank Durchgangsverdrahtung via Plug & Play.



Zukunftssicher und wartungsfreundlich dank nachträglich austauschbarer LED-Module und Komponenten.



Bethanien hospital | Moers | Germany



ENERGIEEINSPARUNG

Energieeinsparungen durch bedarfsgerechte Lichtsteuerungen



Im Lebenszyklus der Leuchte entfallen knapp 90% des Energieverbrauchs auf den Betrieb. Dadurch wird deutlich, wie hoch das Einsparpotential an Energie und Kosten für Sie als Betreiber einer Beleuchtungsanlage tatsächlich ist. In vielen Bestandsanlagen kommen noch alte Leuchtmittel und eine statische Lichtschaltung zum Einsatz. Regelmäßig ausfallende Leuchtmittel mit hoher Leistungsaufnahme verursachen unnötig hohe Betriebs- und Wartungskosten. Allein durch die Umstellung auf moderne LED-Technologie kann bereits 50 % an Energie eingespart werden. Noch höher wird das Einsparpotential durch dimmbare Vorschaltgeräte in

Kombination mit einer Lichtsteuerung. Licht kann dadurch bedarfsgerecht zur Verfügung gestellt werden: das richtige Licht zur richtigen Zeit am richtigen Ort in der richtigen Dosierung. Durch entsprechende Sensoren an der Leuchte oder im Raum kann das Licht an den Bedarf, die Tageszeit und die An- oder Abwesenheit der Mitarbeiter angepasst werden. Die Investition in eine Sanierung inklusive Lichtsteuerung rechnet sich meist innerhalb weniger Jahre. Das liegt daran, dass allein die Material- und Wartungskosten durch den regelmäßigen Austausch veralteter und kaputter Lampen weg fällt und alte Leuchtmittel oft ein Vielfaches an

Energie verbrauchen wie moderne hocheffiziente LED-Leuchten. Durch den Einsatz einer Lichtsteuerung kommt es zu einer Win-Win-Situation; geringere Betriebskosten und dennoch eine höhere Lichtqualität, was zu mehr Zufriedenheit bei Ihren Mitarbeitern führt. Um die für Sie passende Sanierungslösung zu finden und das jeweilige Energieeinsparungspotential zu ermitteln, haben wir für Sie den LIGHT-PERFORMER® entwickelt. Erfahren Sie mehr dazu auf Seite 142 oder unter www.light-performer.com



HUMAN CENTRIC LIGHTING

Licht zum Wohlfühlen

Die Entwicklung des Menschen fand unter freiem Himmel unter dem natürlichen Licht der Sonne statt. Im Laufe der Evolution hat sich unser Biorhythmus an die dynamischen Veränderungen des Tageslichts angepasst: Lichtfarbe und – intensität steuern unseren Hormonhaushalt. Ob wir müde und schläfrig werden oder ob wir uns wach und voller Tatendrang fühlen - all dies ist dem Rhythmus des Tageslichts unterworfen. HCL-Beleuchtungskonzepte bringen ein kleines Stück Natur zurück in unseren Büroalltag, der oft nur wenig



natürliches Licht bereithält: Durch eine Lichtsteuerung wird die natürliche Dynamik des Tageslichts hinsichtlich Beleuchtungsstärke, Farbtemperatur und Lichtrichtung simuliert und setzt je nach Tageszeit die richtigen Impulse - anregend oder entspannend. Dies stabilisiert unseren circadianen Rhythmus, so dass wir tagsüber leistungsfähig bleiben und abends einen guten Schlaf finden. Empfehlungen, wann die entsprechenden Impulse besonders wirksam sind, gibt die DIN SPEC 67600:

Zwischen 8 und 10 Uhr:

Das Licht soll aktivierend wirken, um den Tag wach zu starten (8.000K und eine vertikale Beleuchtungsstärke von 250lx am Auge).

Zwischen 13 und 14 Uhr:

Zur Mittagspause soll die Beleuchtung belebend wirken, um ein Mittagstief zu vermeiden.

Zwischen 18 und 20 Uhr:

Zum Feierabend sorgt warmes Licht für Entspannung (3.000K und eine vertikale Beleuchtungsstärke von 200lx am Auge). Dazwischen soll die Beleuchtungsstärke und Lichtfarbe passend zur jeweiligen Tätigkeit ausgewählt werden.

HUMAN CENTRIC LIGHTING

CIRCADIANER RHYTHMUS

Licht wirkt auf uns. Morgens ist unsere Leistungsfähigkeit besonders hoch, steigt bis zum Mittag weiter an und flacht bis zum Abend hin kontinuierlich ab. Diese biologischen Vorgänge werden wesentlich durch das Tageslicht gesteuert. Mit einem HCL-Lichtkonzept kann dieser natürliche Prozess maßgeblich unterstützt werden.



LEISTUNGSFÄHIGKEIT

HCL fördert die Leistungsfähigkeit und Konzentration am Arbeitsplatz



SYNCHRONISATION

Durch eine HCL-Lichtsteuerung wird die innere Uhr in Einklang mit dem natürlichen Tages-Nacht-Rhythmus gebracht.



SEHKOMFORT

Natürliche Lichtsituationen mit entsprechender Beleuchtungsstärke fördern den Sehkombfort.



GESUNDHEIT

HCL unterstützt den natürlichen Biorhythmus des Menschen und sorgt für mehr Wohlbefinden.

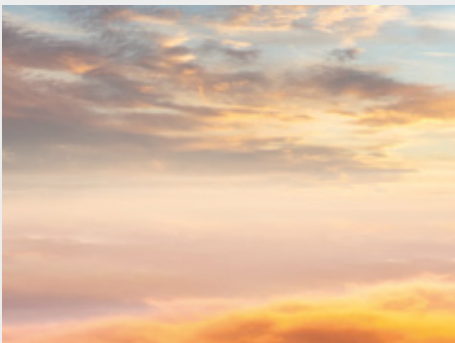

FARBSPEKTRUM

Bei HCL bildet das künstliche Licht die natürliche Farbdynamik des Sonnenlichts im Tagesverlauf nach.



GESTALTUNG

Eine gelungene Beleuchtung lässt Oberflächen und Farben eines Raumes erstrahlen. Mit Tunable White kann die Farbtemperatur der Beleuchtung gezielt auf das Farbkonzept der Innenarchitektur angepasst werden. Die Farbwiedergabe (Ra) bleibt bei unseren Leuchten über das gesamte Spektrum der Farbtemperatur stabil bei >80.



DYNAMIK UND ATMOSPHÄRE

Dynamisches Licht verwandelt das Ambiente des Raums, immer angepaßt an die jeweilige Anforderung.



NUTZUNG

Warmweißes Licht mit niedrigem Beleuchtungsniveau beruhigt uns und lässt uns kreativer werden. Es ist daher besonders für Bereiche geeignet, die der Entspannung und Erholung dienen. Kaltweißes Licht (> 5.000K) macht uns wach und leistungsfähig. Seine Wirkung entfaltet es am besten in Räumen, wo geistige und körperliche Leistungsfähigkeit an erster Stelle stehen.



TAGESLICHTSTEUERUNG

Das richtige Licht zur richtigen Zeit



Bei der Planung einer Beleuchtungsanlage, die zugleich Energie sparen und das Wohlbefinden stärken soll, ist die Nutzung von Tageslicht das zentrale Thema. Selbst bei bedecktem Himmel ist die Beleuchtungsstärke des Tageslichts um ein Vielfaches höher als bei künstlicher Beleuchtung. Und: Im Gegensatz zum künstlichen Licht aus der Steckdose steht uns Tageslicht kostenlos zur Verfügung. Dabei wirken der natürliche Rhythmus des Tageslichts und die abwechslungsreichen Helligkeitsveränderungen im Tagesverlauf auf uns Menschen besonders angenehm. Wir verbringen den Großteil unseres Tages im Inneren von Gebäuden –

durch den Blick nach draußen kommen wir in Kontakt mit Wetter, Tages- und Jahreszeiten. Eine Architektur mit gut durchdachten Fensterflächen sowie eine darauf optimal ausgerichtete Tageslichtsteuerung nutzen all diese Vorteile:

- In Bürogebäuden lassen sich durch eine Tageslichtsteuerung bis zu 90% Energiekosten einsparen.
- Dynamische Lichtszenen, die den Tageslichtverlauf nachbilden, unterstützen den natürlichen Biorhythmus der Mitarbeiter.

• Dies sorgt für eine höhere Akzeptanz der Beleuchtungsanlage, mehr Wohlbefinden und bessere Leistungsfähigkeit.

• Im richtigen Zusammenspiel mit der Jalousie-Steuerung fällt bei jedem Sonnenstand genug Licht ein, ohne zu blenden oder den Raum aufzuheizen.



dimSmart!

Personalisiertes Licht ohne Grenzen



Auch im Büro möchten wir nicht auf Komfort verzichten und richten den Arbeitsplatz nach unseren Bedürfnissen ein. Monitorausrichtung, Sitzposition oder Tischhöhe - all das können wir einstellen, wie wir es brauchen. Warum also nicht auch das Licht individuell einstellen? So kann es sein volles Potential entfalten und verleiht dem eigenen Arbeitsplatz eine persönliche Note. dimSmart! macht das Licht zu Ihrem personalisierten Arbeitsmittel. Das Modul, nicht größer als eine Streichholzschachtel, ist ein echter Problemlöser – dimSmart! wird einfach in der vorhandenen DALI-Leuchte installiert und per kostenloser App über Bluetooth

angesteuert. Die Bedienung per App ist kinderleicht und eine Einweisung durch den Systemtechniker überflüssig : Sie installieren die App, konfigurieren anhand verschiedener Parameter wie Helligkeit und Lichtfarbe Ihre Wunsch-Lichtszenen und können Sie dann jederzeit abrufen. Sie können auch über die Kalender- und Timerfunktion verschiedene Szenen tages- und zeitabhängig speichern – so laufen Ihre präferierten Szenen ganz automatisch ab, wann Sie es mögen .Selbstverständlich sorgen wir auch für Ihre Datensicherheit: Das System und Ihre Einstellungen sind passwortgeschützt und somit sicher vor dem Eingriff Dritter.

Um die Aktualisierung müssen Sie sich nicht kümmern, denn die App spielt automatisch immer die neuesten Systemupdates auf. So bleiben Sie immer auf dem neuesten Stand. Mit dimSmart! wird Ihr Licht im Büro zum personalisierten Arbeitsmittel .

DIE SCHWARMFUNKTION

IN DER GRUPPE INTELLIGENTER

Die Natur macht es uns vor: Im Schwarm sind Tiere oft intelligenter und leistungsstärker als alleine. Zugvögel können in einer Schwarmformation tausende Kilometer energiesparend zurücklegen. Und Fische haben im Schutz des Schwarms die besten Überlebenschancen gegen weitaus größere Angreifer. Dieses bionische Prinzip gilt auch für die Steuerungstechnologie im Großraumbüro: Wenn intelligente Vorschaltgeräte miteinander kommunizieren und im Schwarm auf ihre Umwelt reagieren, entstehen völlig neuartige, energiesparende Nutzerprofile. Gerade im Großraumbüro ist das Potential enorm, durch eine Schwarmfunktion Energie zu sparen, und das bei minimalem Aufwand für die Mitarbeiter. Die Leuchten kommunizieren über Funk miteinander, wo sie im Raum Bewegung entdecken und passen das Helligkeitsniveau darauf an. Dank dieser Steuerungsintelligenz muss kein Mitarbeiter mehr alleine im Dunkeln sitzen, denn es bildet sich automatisch eine Lichtinsel um ihn herum. Der Raum bleibt erlebbar und man fühlt sich geborgen. Das Licht passt sich den Menschen an – ganz automatisch. Wir beraten Sie gerne, von welchen individuellen Nutzerprofilen Ihr Großraumbüro profitieren kann.

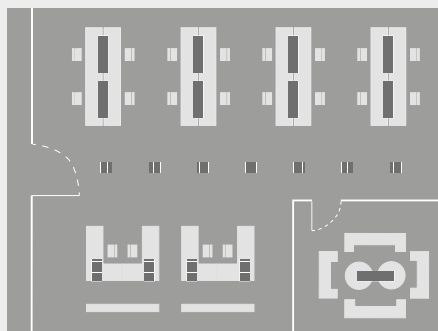

Die Beleuchtung kann durch die Schwarmfunktion auf einem energiesparenden, niedrigen Level gehalten werden, solange der Raum nicht genutzt wird („background level“).

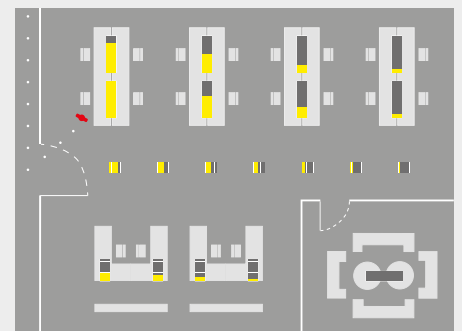

Erst wenn jemand den Raum betritt, schalten die Leuchten im Umfeld der Person auf volle Helligkeit („task level“). Dabei bleiben die Leuchten in der Umgebung weiterhin auf niedriger Dimmstufe.

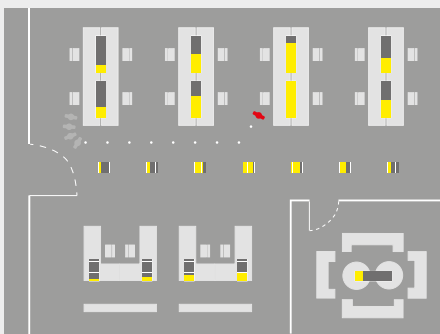

Bewegt sich die Person im Raum, folgt ihr das Licht dorthin, wo sie geht. Auf diese Weise sind immer nur diejenigen Leuchten voll angeschaltet, bei denen tatsächlich Personen arbeiten und sich bewegen.

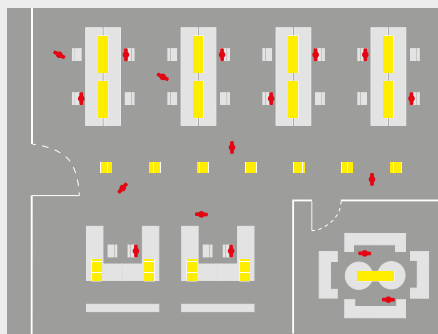

Sind alle Mitarbeiter anwesend, ist der Raum voll beleuchtet.

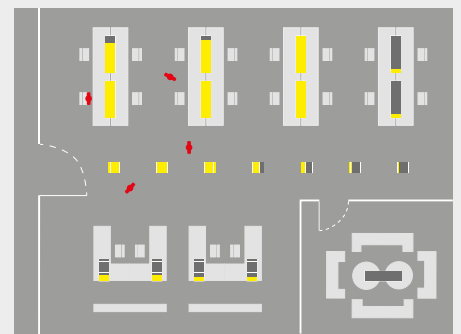

Zur Mittagspause, wenn sich der Raum leert, wird das Licht langsam auf ein niedriges Niveau heruntergefahren. Und zum Feierabend schaltet die Beleuchtung nach einer Weile komplett ab.



CUSTOMIZED SOLUTIONS



Architektonische Vielfalt und Individualität erfordern zunehmend lichttechnische Sonderlösungen. Schon in der Planungsphase gleicht PERFORMANCE IN LIGHTING die Designvorstellungen Ihres Kunden mit den baulichen Gegebenheiten ab. Jeder Entwicklungsschritt erfolgt in enger Absprache mit dem Kunden, dem Planer und dem Architekten. Niedrige Einbauhöhen, Unterzüge oder Betondecken, extravaganter Blickfang, verspieltes Accessoire, individuelle LED-Lösung oder leistungsstarkes Arbeitsmittel, alles ist möglich.

PERFORMANCE IN LIGHTING definiert jedes Objekt neu und schafft individuelle LED-Lösungen für Ihre Ideen.

Mit unserem prämierten Planungstool, dem LIGHT-PERFORMER®, können Sie zudem ganz einfach selbst ihre individuelle Beleuchtungslösung konfigurieren. Hierfür benötigen Sie keine Vorkenntnisse - unser LIGHT-PERFORMER® führt Sie sicher durch die gesamte Konfiguration. Weitere Informationen zu unserem Konfigurator finden Sie auf den folgenden Seiten.



LIGHT-PERFORMER®

Unsere Ausgezeichnete Hilfe für Ihre Projektplanung

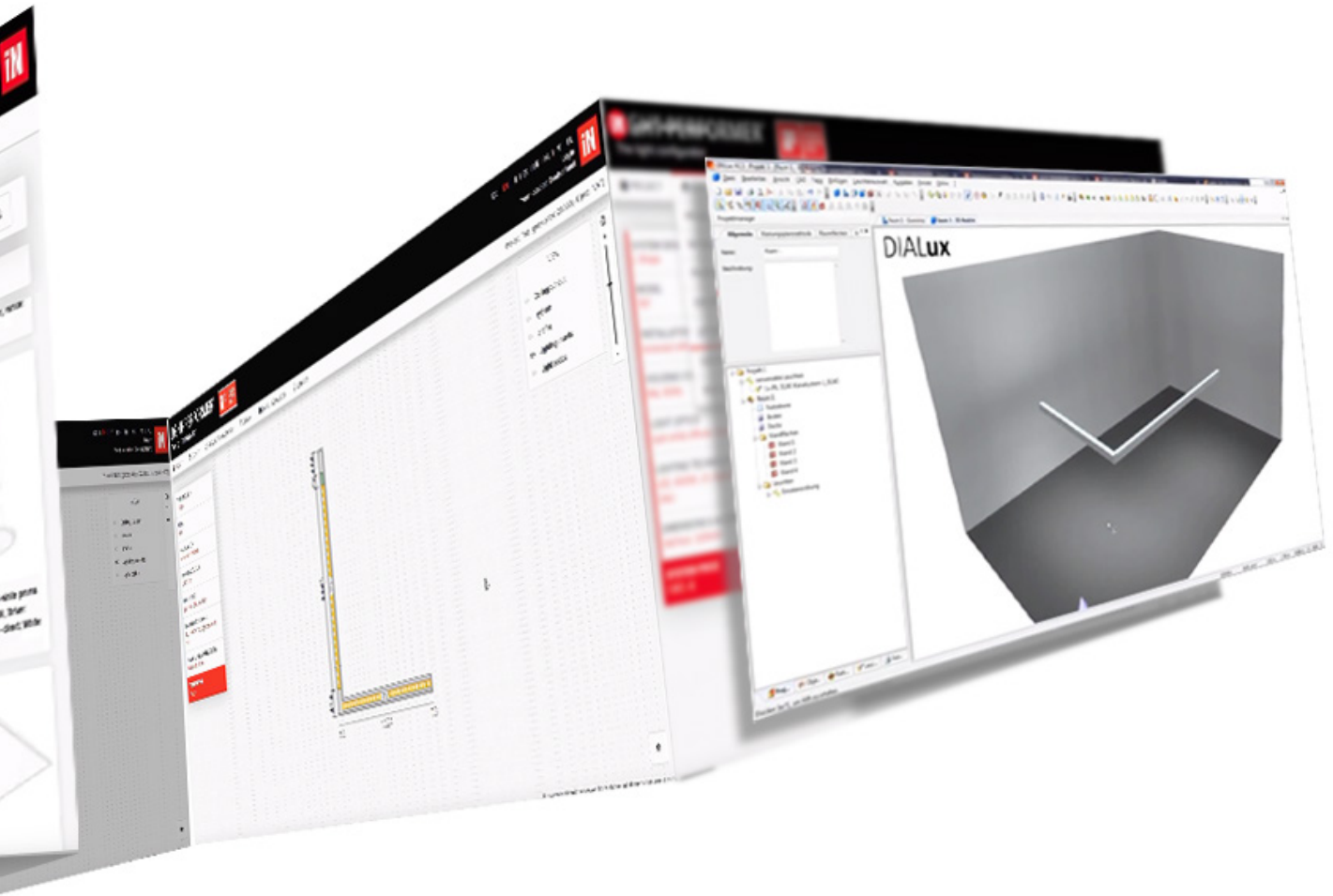

www.light-performer.com



YouTube video

Unser LIGHT-PERFORMER® ist die Antwort auf Ihre Fragen. Ob lichttechnische Dateien, Preise oder eigene Leuchtenkonfigurationen - auf schnelle und unkomplizierte Weise bekommen Sie hier die Informationen und Daten, die Sie brauchen: www.light-performer.com Nicht ohne Grund wurde der LIGHT-PERFORMER® mit dem 3iF Design Award 2018 in der Kategorie Kommunikation, Apps/Software ausgezeichnet: Hier finden Sie nicht nur alle Materialien für unser gesamtes Standard-Produktportfolio. In wenigen Minuten können Sie mit dem LIGHT-PERFORMER® selbst komplexe

Lichtsysteme individuell konfigurieren. Das Programm stellt Ihnen für Ihre Auswahl sämtliche Daten zur Verfügung: Datenblätter, DXF-Zeichnungen, Montageanleitungen und Bruttopreise. Und als besonderes Highlight generiert der LIGHT-PERFORMER® zu Ihrem Lichtsystem die passende Lichtberechnungs-Datei im .ULD und .ROLF-Format oder eine Revit-Datei. Mit nur zwei Klicks können Sie die lichttechnischen Dateien anschließend in die Lichtplanungssoftware exportieren. Kein mühsames Zusammensuchen von Informationen und lästiges Warten auf

Preise mehr: Planen Sie Ihr Projekt schnell und komfortabel mit dem LIGHT-PERFORMER®!

LIGHT-PERFORMER®

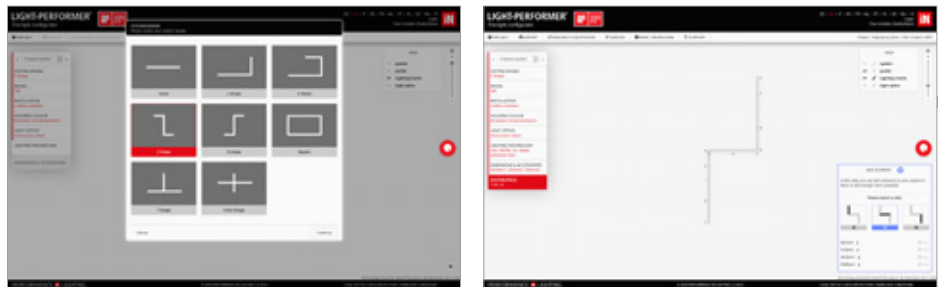

Der LIGHT-PERFORMER® bietet eine schnelle und modulare Konfiguration in wenigen Schritten. Die Bedienung ist einfach und selbsterklärend; ein komplexes Lichtsystem ist innerhalb 5 Minuten konfiguriert. Kleine Informationsschaltflächen geben weitere Informationen und Hinweise.

Darüber hinaus sind nachträglich Änderungen im "Expertenmodus" möglich um das konfigurierte System im Detail anzupassen.



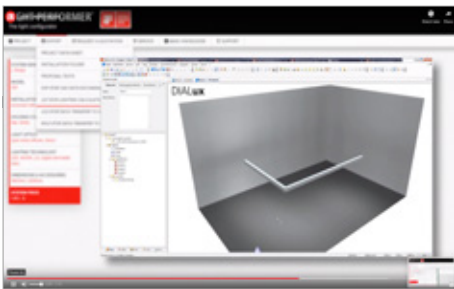

Am Ende hat der Benutzer die Möglichkeit zwischen verschiedenen Export-Optionen zu wählen und beispielsweise die photometrischen Daten in die Planungssoftware DIALUX (.uld) zu importieren. Technische Informationen und photometrische Daten stehen unmittelbar zur Verfügung.



Die komplette Konfiguration kann in einem Projektordner gespeichert und später wieder aufgerufen und bearbeitet werden.

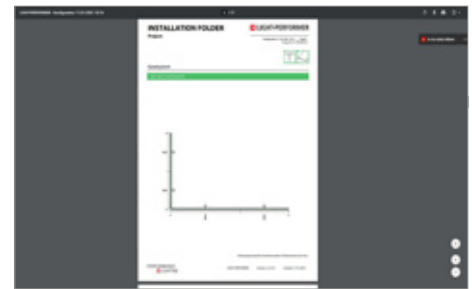

Der LIGHT-PERFORMER erstellt für jedes Lichtsystem eine abgestimmte, individuelle Montageanleitung per Bauabschnitt!

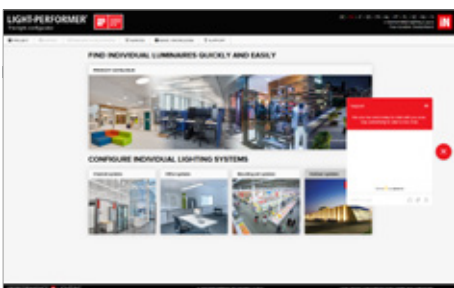

Chatfunktion: Unsere Mitarbeiter beantworten online Ihre Fragen

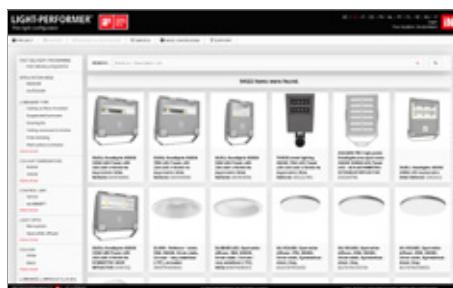

Finden Sie im Produktkatalog schnell und einfach Ihre Beleuchtungslösung aus über 5.000 Einzelleuchten.



Sie brauchen ein Angebot?
 Sie benötigen Online-Support?
 Bequem per Mausklick anfordern!
 Unsere Techniker schulen Sie online!



CUSTOMIZED SOLUTIONS

Zalando headquarters | Munich | Germany | Berlin | Germany

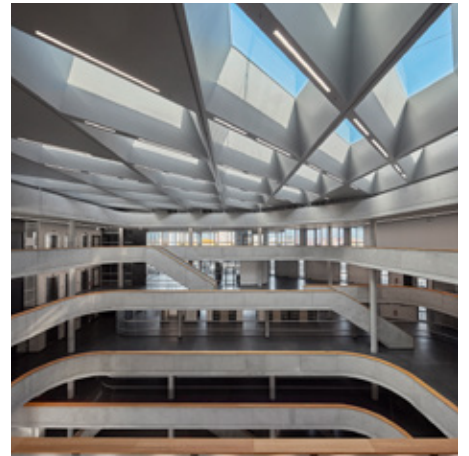
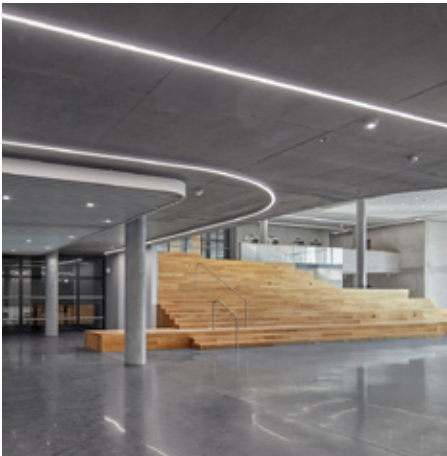



CUSTOMIZED SOLUTIONS

Microsoft headquarters | Munich | Germany





CUSTOMIZED SOLUTIONS

TAZ Berlin headquarters | Berlin | Germany

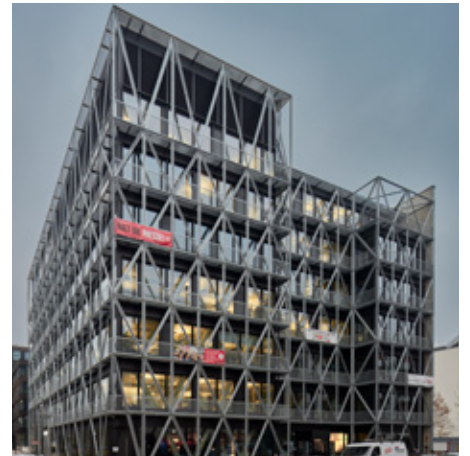
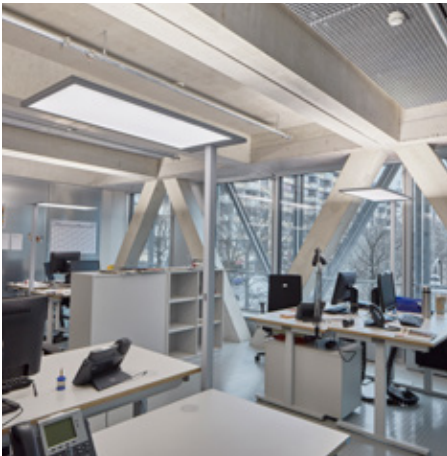
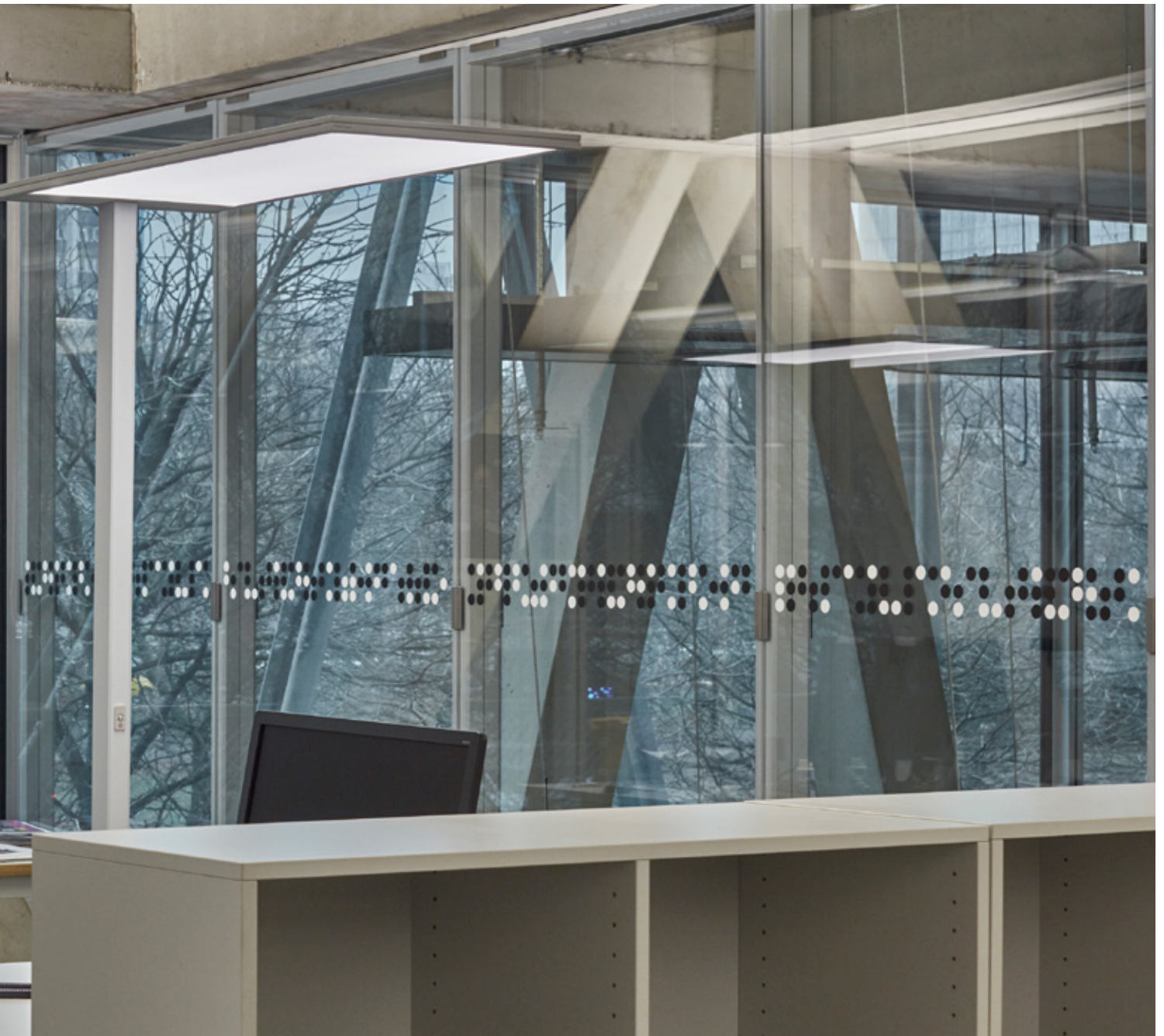



CUSTOMIZED SOLUTIONS

Vetroin offices | Brescia | Italy





CUSTOMIZED SOLUTIONS

Wisag offices | Frankfurt | Germany

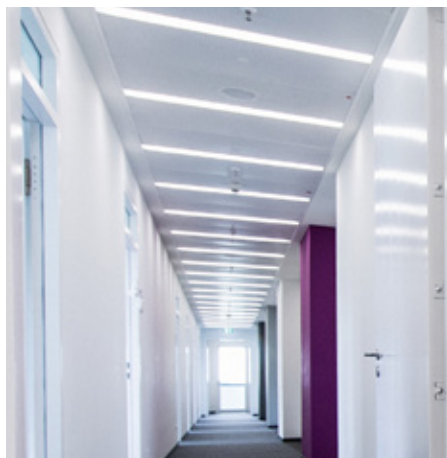



CUSTOMIZED SOLUTIONS

Offices "Haus der Höfe" | Bonn | Germany

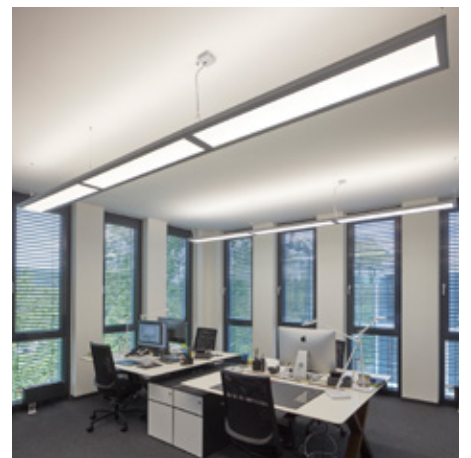
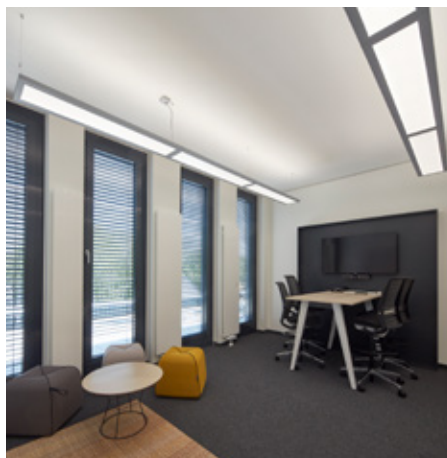



CUSTOMIZED SOLUTIONS

Finstral customer centre | Goschheim | Germany





CUSTOMIZED SOLUTIONS

Nordex offices | Hamburg | Germany





CUSTOMIZED SOLUTIONS

Valetti cellar | Bardolino | Italy





PERFORMANCE IN LIGHTING hat ein ausgedehntes und gut strukturiertes Netzwerk an Niederlassungen und Händlern aufgebaut, um den Bedürfnissen ihrer Kunden gerecht zu werden.

Heute exportiert die Gruppe ihre Produkte in mehr als 100 Länder weltweit.

PERFORMANCE IN LIGHTING S.p.A.
Headquarters - Italy
Viale del Lavoro 9/11
37030 Colognola ai Colli
Verona - Italy
Tel. +39 045 61 59 211
Fax +39 045 61 59 292
info.it@pil.lighting

PERFORMANCE IN LIGHTING S.p.A.
Bergamo business unit
Via Provinciale 57
24050 Ghisalba
Bergamo - Italy
Tel. +39 0363 94 06 11
Fax +39 0363 94 06 90
info.it@pil.lighting

PERFORMANCE IN LIGHTING GmbH
Headquarters - Germany
Stapelner Str. 1+3
38644 Goslar - Germany
Tel. +49 (0) 5321 3777 0
Fax +49 (0) 5321 3777 99
info.de@pil.lighting

PERFORMANCE IN LIGHTING GmbH
München business unit
Hauptstraße 27
82008 Unterhaching - Germany
Tel. +49 (0) 89/66 54 76 87 230
Fax +49 (0) 89/66 54 76 87 19
info.de@pil.lighting

PERFORMANCE IN LIGHTING GmbH
Düsseldorf business unit
Leichlinger Str. 14
40764 Langenfeld - Germany
Tel. +49 (0) 21 73/2 71 99 10
Fax +49 (0) 21 73/2 71 99 29
info.de@pil.lighting

PERFORMANCE IN LIGHTING BE
Chaussée de Haecht, 1880
Haachtsesteenweg, 1880
1130 Bruxelles / Brussel - Belgium
Tel. + 32 2 705 51 51
Fax + 32 2 705 12 87
info.be@pil.lighting

PERFORMANCE IN LIGHTING NEDERLAND
Ronde Tocht 1 C
1507 CC Zaandam - The Netherlands
Tel. + 31 75 6708 706
info.nl@pil.lighting

PERFORMANCE IN LIGHTING FRANCE S.A.S.
Parc d'Activités de la Couronne des Prés
107 Avenue des Pâtis - CS 50608 Epône
78417 Aubergenville Cedex - France
Tel. +33 1 3090 5360
info.fr@pil.lighting

PERFORMANCE IN LIGHTING UK Ltd
Unit 4, Hepworth Park,
Brook Street, Lakeside,
Redditch, Worcestershire B98 8NZ - UK
Tel. +44 (0) 1527 58 49 26
Fax +44 (0) 1527 66 933
info.uk@pil.lighting

PERFORMANCE IN LIGHTING ESPAÑA S.A.
Pol. Industrial "La Llana"
c/Pont de Can Claverí, 58
08191 Rubí (Barcelona) - Spain
Tel. +34 93 699 5554
Fax +34 93 699 5045
info.es@pil.lighting

PERFORMANCE IN LIGHTING PORTUGAL
Estrada da Circunvalação 3558 / 3560
4435-186 Porto - Portugal
Tel. +351 229 770 624
Fax +351 229 770 699
info.pt@pil.lighting

PERFORMANCE IN LIGHTING FINLAND Oy
Tikkurikuja 1
00750 Helsinki - Finland
Tel. +358 10422 1860
Fax +358 10422 1861
info.fi@pil.lighting

PERFORMANCE IN LIGHTING USA, Inc.
2621 Keys Pointe
Conyers GA 30013 - USA
Phone +1 770 822 2115
Fax +1 770 822 9925
info.usa@pil.lighting

PERFORMANCE IN LIGHTING - ISRAEL
Moshav Hagor Meshke 401, P.O.B. 9102 PT.
Tel. +972 3 93 40 350
Fax +972 3 93 40 350
Mob +972 53 2280477

PERFORMANCE IN LIGHTING MIDDLE EAST
Dubai Airport Free Zone
P.O.Box. 371818, Dubai, U.A.E.
Tel. +971 4 2395146
info.me@pil.lighting



PERFORMANCE iN LIGHTING S.p.A

Viale del Lavoro 9/11

37030 Colognola ai Colli (VR) - Italy

T +39 045 61 59 211

F +39 045 61 59 393

www.performanceinlighting.com